



PŘIVÍTEJTE TEPELNÉ ČERPADLO
AQUAREA VZDUCH-VODA



Nové tepelné čerpadlo Aquarea vzduch - voda pro obytné a komerční objekty.
Řada tepelných čerpadel Aquarea o výkonu 3 až 16 kW je nejširší na celém trhu.
Ať už budou vaše požadavky na vytápění nebo chlazení jakékoli, máme systém určený právě pro vás. Tato řešení jsou vhodná pro nové projekty i rekonstrukce, jsou nákladově efektivní a mají minimální dopad na životní prostředí.

HLAVNÍ VLASTNOSTI



**GOOD
DESIGN
AWARD
2017**







Cena Good Design Award patří mezi nejprestižnější ocenění za dokonalost designu výrobku. Získání tohoto ocenění ještě podtrhuje mimořádný výkon a energetické úspory vnitřních jednotek All in One a split systém společnosti Panasonic. Kromě toho je řada Aquarea díky čistému a jednoduchému designu a funkci jednotek ideálním systémem pro domácí použití.















Řada tepelných čerpadel Panasonic Aquarea přináší velké energetické úspory díky neuvěřitelné efektivitě i při -20°C . Tepelná čerpadla Panasonic Aquarea navrhuje a vyrábí společnost Panasonic, a žádné jiné společnosti.

Tepelné čerpadlo Aquarea je systém, který vytváří příjemnou teplotu a ohřívá teplou vodu jednoduchým, levným způsobem ohleduplným k životnímu prostředí, protože teplo nevytváří, ale přenáší. Patří mezi technologie, které jsou uvedeny v Blue Map agentury International Energy Agency (IEA), jejímž cílem je snížit emise CO_2 do roku 2050 na poloviční úroveň roku 2005. Tepelné čerpadlo Aquarea je součástí nové generace řešení vytápění, která využívají vzduch, jako obnovitelný a bezplatný zdroj energie, k vytápění nebo chlazení domácností a k přípravě teplé vody.





Úspora energie

 <p>R32</p>	 <p>ErP 55°C</p>	 <p>ErP 35°C</p>	 <p>TEPLÁ UŽITKOVÁ VODA</p>	 <p>INVERTER +</p>	 <p>TŘÍDA A VODNÍ ČERPADLO AUTOMATICKÁ RYCHLOST</p>
<p>Chladivo R32 Naše tepelná čerpadla s chladivem R32 dosahují významného snížení hodnoty potenciálu pro globální oteplování (GWP).</p>	<p>Vyšší efektivita a hodnota pro použití při středně vysokých teplotách. Maximální třída energetické účinnosti A++ na stupnici od A++ do G.</p>	<p>Vyšší efektivita a hodnota pro použití při nízkých teplotách. Maximální třída energetické účinnosti A++ na stupnici od A++ do G.</p>	<p>Vyšší efektivita a hodnota pro teplou užitkovou vodu. Maximální třída energetické účinnosti A na stupnici od A do G.</p>	<p>Inverter Plus. Kompresory s invertorem Inverter Plus společnosti Panasonic jsou navrženy pro dosahování mimořádných výkonů.</p>	<p>Vodní čerpadlo třídy A. Systémy Aquarea jsou vybaveny vodním čerpadlem třídy energetické účinnosti A. Vysoká účinnost oběhu vody v systému vytápění.</p>

Vysoký výkon

 <p>5.33 COP VYSOKÝ VÝKON</p>	 <p>-20°C KONSTANTNÍ VYTÁPĚNÍ T-CAP</p>	 <p>65°C VÝSTUPNÍ VODA VYSOKÁ TEPLOTA</p>	 <p>TEPLÁ UŽITKOVÁ VODA</p>	 <p>-20°C REŽIM VYTÁPĚNÍ</p>	 <p>VODNÍ FILTR S MAGNETEM</p>
<p>Řada Aquarea High Performance pro domy s nízkou spotřebou. Od 3 do 16 kW. Naše modely Aquarea HP jsou dobrým řešením pro domy s radiátory s nízkou teplotou nebo podlahovým vytápěním. *COP o hodnotě 5,33 pro 3kW All in One.</p>	<p>Aquarea T-CAP pro extrémně nízké teploty. Od 9 do 16 kW. Pokud je pro vás nejdůležitějším aspektem udržení jmenovitých výkonů vytápění i při nízkých teplotách -7°C nebo až -20°C, pak zvolte systém Aquarea T-CAP.</p>	<p>Aquarea HT ideální pro modernizace. Od 9 do 12 kW. Pro dům s tradičními vysokoteplotními radiátory je nevhodnějším řešením Aquarea HT, protože dokáže dodat výstupní vodu o teplotě 65°C i při venkovních teplotách -20°C.</p>	<p>Teplá užitková voda. Díky řadě Aquarea můžete díky volitelnému zásobníkovému ohříváči vody velmi levně ohřívát také svou užitkovou vodu pro domácnost.</p>	<p>Až do -20°C v režimu vytápění. Tepelná čerpadla pracují v režimu tepelného čerpadla při venkovní teplotě až -20°C.</p>	<p>Vodní filtr s magnetem. Snadný přístup a rychloupínací technologie pro generaci J. Vodní filtr pouze pro generaci H.</p>
 <p>UZAVÍRACÍ VENTIL</p>	 <p>SNÍMAČ PRŮTOKU</p>	 <p>5 LET ZÁRUKY NA KOMPRESOR</p>	 <p>SG Ready Smart Heat Pumps</p>	 <p>NF HEAT PUMPS</p>	 <p>APPROVED PRODUCT MCS</p>
<p>Uzavírací ventil vody. Součástí u generace J a H.</p>	<p>Snímač průtoku vody. Součástí u generace J a H.</p>	<p>5 let záruky na kompresor. Na všechny kompresory venkovních jednotek v této řadě poskytujeme záruku 5 let.</p>	<p>SG Ready: Díky Aquarea HPM je řada Aquarea (split systém a monoblok) držitelem štítku SG Ready (štítku Smart Grid Ready), který uděluje asociace Bundesverband Wärmepumpe (německá asociace tepelných čerpadel). Tento štítek dokazuje reálnou možnost připojení systému Aquarea k inteligentnímu systému řízení rozvodné sítě. Číslo certifikátu MCS: MCS HP0086.*</p>	<p>APPROVED PRODUCT MCS</p>	<p>APPROVED PRODUCT MCS</p>

Vysoká konektivita

 <p>PŘIPOJENÍ KOTLE</p>	 <p>SOLÁRNÍ SADA</p>	 <p>POKROČILÉ OVLÁDÁNÍ</p>	 <p>VOLITELNÁ WLAN</p>	 <p>PROPOJITELNOST S BMS</p>
<p>Renovace. Naše tepelná čerpadla Aquarea lze připojit ke stávajícímu nebo novému kotli a dosáhnout optimální úrovně komfortu i při velmi nízkých venkovních teplotách.</p>	<p>Solární sada. Aby naše tepelná čerpadla Aquarea dosáhla ještě větší efektivity, lze je pomocí doplňkové sady připojit k fotovoltaickým panelům.</p>	<p>Pokročilé ovládání. Dálkový ovladač s širokým 3,5" podsvíceným displejem s vysokým rozlišením. Menu se 17 jazyky je snadno použitelné pro instalující pracovníky i uživatele. Součástí u generace J a H.</p>	<p>Ovládání přes internet. Systém nové generace, který poskytuje uživatelsky přívětivé dálkové ovládání jednotek klimatizace nebo tepelného čerpadla z jakéhokoliv místa pomocí jednoduchého chytrého telefonu Android nebo iOS, z tabletu nebo PC přes internet.</p>	<p>Možnosti připojení. Komunikační port může být zabudován do vnitřní jednotky a umožňovat tak snadné připojení tepelného čerpadla Panasonic k řídicímu systému domácnosti nebo systému správy budov.</p>

Upozornění a směrnice o kvalitě vody a podzemní vody

Tento produkt je zkonstruován ve shodě se směrnicí Rady 98/83/ES o jakosti vody ve znění směrnice 2015/1787/EU. Životnost produktu není zaručena, je-li používán pro podzemní vodu, např. pramenitou nebo studniční, dále vodovodní vodu s obsahem solí nebo jiných nečistot, nebo je-li používán v oblastech s vodou, která má kyselý charakter. Náklady spojené s údržbou v těchto případech hradí zákazník.

* Nejsou certifikovány všechny produkty. Protože je proces certifikace průběžný a seznam certifikovaných produktů se neustále mění, zkontrolujte si nejnovější údaje na oficiálních webech.

JAK ZÍSKAT TEPLU A TEPLOU UŽITKOVOU VODU ZE VZDUCHU?



Tepelné čerpadlo Aquarea vzduch–voda má mimořádnou sezónní účinnost.

Aquarea stojí v čele energetických inovací. Jedná se o jednoznačně „zelené“ řešení pro vytápění a klimatizaci.

Představujeme tepelné čerpadlo Panasonic Aquarea vzduch–voda

Tepelné čerpadlo Aquarea vzduch–voda využívá nízkopotenciální teplo okolního vzduchu. Kompresorovým chladicím okruhem jej převádí na vyšší teplotní úroveň a předává ho do vody. Ohřátá voda je připravena k použití ve vašem topném systému a pro ohřev teplé užitkové vody v celé vaší domácnosti. Nejnovější technologie společnosti Panasonic vám nabízí trvale udržitelnou alternativu k olejovému, plynovému, LPG a elektrickému vytápění.

„Zelené“ vysoce účinné vytápění se systémy tepelných čerpadel Panasonic vzduch–voda

Tepelné čerpadlo Panasonic Aquarea nabízí až 80% úspory výdajů za vytápění v porovnání s elektrickými ohřivači. Například systém Aquarea o výkonu 3 kW má COP 5,33 (KIT-ADC03JE5). To je 5,33krát více, než má běžný elektrický topný systém, který má maximální COP 1. To se rovná úspoře ve výši 80 %*. Spotřebu lze dále snížit připojením fotovoltaických panelů k systému Aquarea.

Proč tepelná čerpadla vzduch–voda?

- Vytápění, chlazení a TUV pomocí jednoho systému
- Nejlepší z hlediska účinnosti: dokonce i při extrémních venkovních teplotách
- Lze připojit k solárním panelům
- Technologie, která se přizpůsobí každému projektu
- Široká řada řešení: podlahové vytápění, radiátory a jednotky fan coil
- Nižší účty za vytápění a náklady na údržbu
- Snížení uhlíkové stopy
- Jednoduché připojení ke stávajícím systémům vytápění

- Energeticky účinná alternativa k olejovým, LPG a elektrickým systémům
- Ideální pro nemovitosti bez přístupu k plynové síti
- Externí umístění šetří cenný obytný prostor

Tepelné čerpadlo Aquarea vzduch–voda: inovativní nízkoenergetické řešení navržené k vytváření domácího pohodlí i při extrémních venkovních teplotách. Dodává teplo pro radiátory, podlahové vytápění, jednotky fan coil a ohřívá také teplou užitkovou vodu.

Tepelné čerpadlo: Z okolního vzduchu se odebírá až 80 % potřebné tepelné energie

Jednotka Aquarea, která je založena na technologii tepelného čerpadla vzduch–voda, je vysoce účinná. Odebírá energii z okolního vzduchu a používá ji pro ohřev vody nutné k vytápění vašeho domu a ohřevu teplé užitkové vody – dle požadavku dokáže dům dokonce chladit. Ve srovnání s jinými technologiemi, se z okolního vzduchu odebírá až 80 % potřebné tepelné energie – a to i za extrémně nízkých teplot.



Srovnání spotřeby energie.

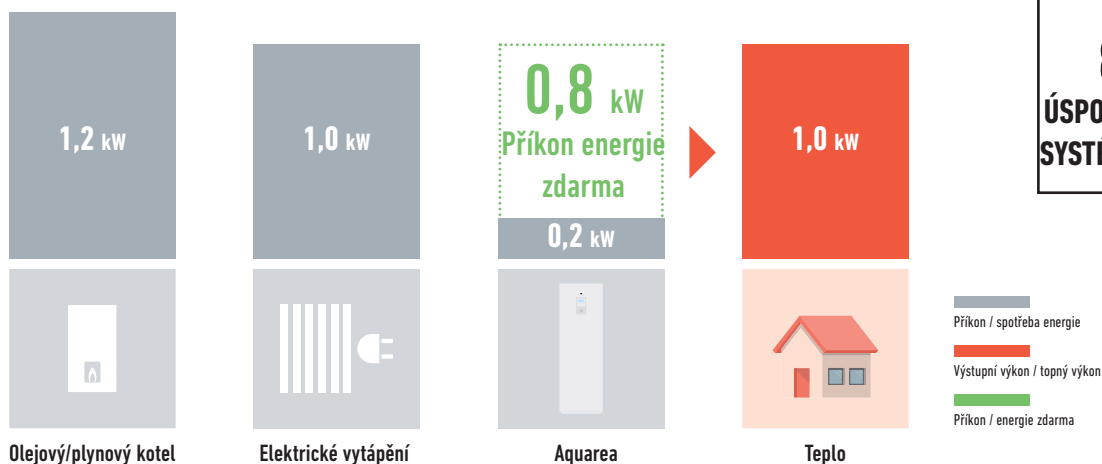

* Podmínky hodnocení: Vytápění: Vnitřní teplota vzduchu: 20 °C suchý teploměr / venkovní teplota vzduchu: 7 °C suchý teploměr / 6 °C mokrá teploměr. Podmínky: vstupní teplota vody: 30 °C Výstupní teplota vody: 35 °C.

ŘEŠENÍ S TEPELNÝMI ČERPADLY AQUAREA

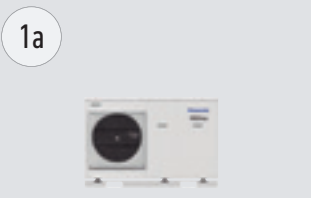
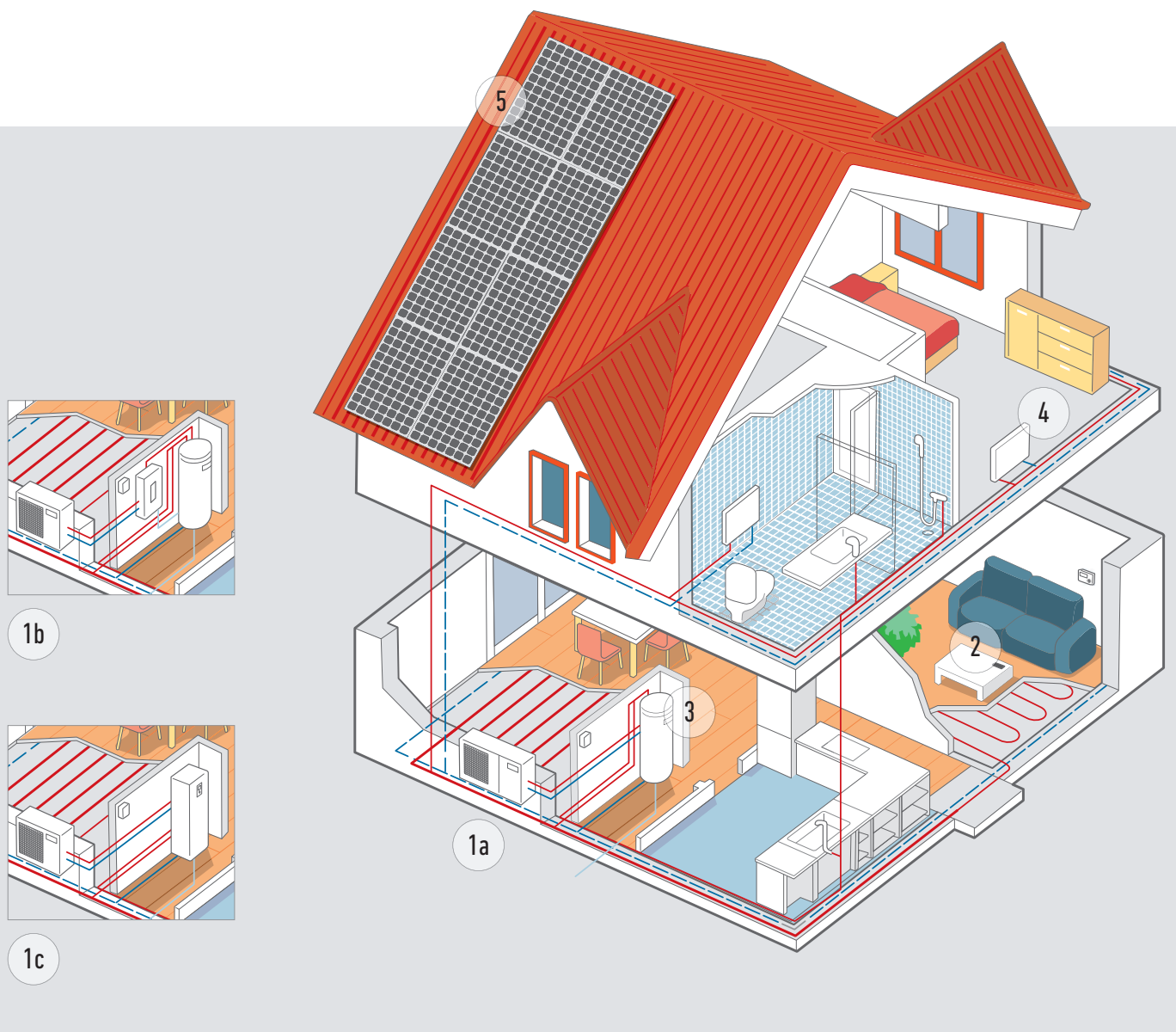

1a
Monoblok

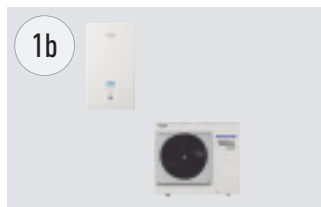

1b
Split systém

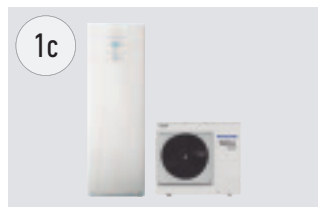

1c
Systém All in One

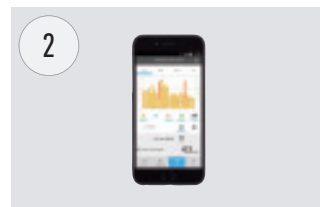

2
Ovládání přes mobilní telefon, tablet nebo počítač (volitelné)



3
Zásobník vody (volitelné)

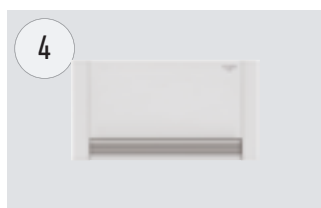

4
Vysoce účinné jednotky fan coil pro vytápění a chlazení (volitelné)



4
Nová univerzální a účinná jednotka fan coil (volitelné)

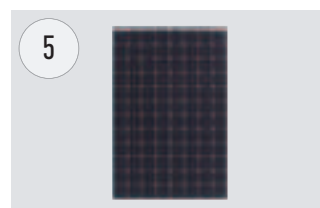

5
Tepeelné čerpadlo + fotovoltaický panel HIT (volitelné)

Panasonic Aquarea vám přináší řešení, díky kterým bude váš domov efektivnější a instalace levnější a snazší.

Aquarea High Performance. Pro nové instalace a nízkoenergetické domy.

Vynikající účinnost, úspory energie s minimální produkcí emisí CO₂. Vyšší účinnost s COP o hodnotě až 5,33.

Aquarea T-CAP. Pro extrémně nízké teploty, rekonstrukce a modernizace.



















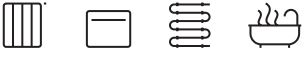

Ideální k zajištění konstantního topného výkonu i při velmi nízkých teplotách. Tato řada dokáže udržovat topný výkon tepelného čerpadla i při venkovní teplotě -20 °C bez pomocného elektrického ohřívače.

Aquarea HT. Pro dům se starými radiátory s vysokou teplotou.

Ideální pro modernizace: zelený zdroj energie funguje se stávajícími radiátory. Aquarea HT je nejhodnějším řešením, protože dokáže dodat výstupní vodu o teplotě 65 °C i při venkovních teplotách -15 °C.

DHW Stand Alone.

- Nástěnné, vysoce účinné tepelné čerpadlo pro přípravu teplé užitkové vody A+.
- Snižuje spotřebu energie o 75 % ve srovnání s tradičním elektrickým ohřívačem vody.

Aquarea High Performance	Aquarea T-CAP	Aquarea HT	DHW Stand Alone
 <p>Monoblok Split systém All in One</p>	 <p>Monoblok Split systém All in One</p>	 <p>Monoblok Split systém</p>	
 <p>Vytápění – Chlazení – Teplá užitková voda</p>	 <p>Vytápění – Chlazení – Teplá užitková voda</p>	 <p>Vytápění – Teplá užitková voda</p>	 <p>Pouze TUV</p>
<p>Jednofázový od 3 do 16 kW Třífázový od 9 do 16 kW</p>	<p>Jednofázový od 9 do 12 kW Třífázový od 9 do 16 kW</p>	<p>Jednofázový od 9 do 12 kW Třífázový od 9 do 12 kW</p>	<p>100 a 150 l</p>
Možnost připojení k			
 <p>Radiátory – Jednotky fan coil – Podlahové vytápění – Teplá užitková voda</p>	 <p>Radiátory – Jednotky fan coil – Podlahové vytápění – Teplá užitková voda</p>	 <p>Tradiční radiátory s vysokou teplotou – Teplá užitková voda</p>	 <p>Teplá užitková voda</p>
Použití			
 <p>Normální instalace</p>	 <p>Pro extrémně nízké okolní teploty</p>	 <p>Modernizace pro staré radiátory</p>	 <p>Pouze TUV</p>
Energetická účinnost			
 <p>Vytápění 35 °C / 55 °C</p>	 <p>Vytápění 35 °C / 55 °C</p>	 <p>Vytápění 35 °C / 55 °C</p>	 <p>Teplá užitková voda 50 ~ 62 °C</p>
Limit venkovní teploty Provoz			
-20 °C	-28 °C	-20 °C	-5 °C
Limit venkovní teploty Konstantní výkon (35 °C)			
-7 °C (ne u všech jednotek)	-20 °C ¹⁾	-15 °C	–
Vstupní teplota pro vytápění. Max. / Pouze tepelné čerpadlo			
75 °C ²⁾ /55 °C ³⁾ (nebo 60 °C u generace Aquarea J)	75 °C ²⁾ / 60 °C ³⁾	75 °C ²⁾ / 65 °C	–
Řízení a konektivita			
Připraveno pro chytrou síť ⁴⁾ Připraveno pro bezdrátovou LAN	Připraveno pro chytrou síť ⁴⁾ Připraveno pro bezdrátovou LAN	Připraveno pro chytrou síť ⁴⁾ Připraveno pro bezdrátovou LAN	–
Řada			
Split systém od 3 do 16 kW Monoblok od 5 do 16 kW All in One od 3 do 16 kW (185 l)	Split systém od 9 do 16 kW Monoblok od 9 do 16 kW All in One od 9 do 16 kW (185 l)	Split systém od 9 do 12 kW Monoblok od 9 do 12 kW	100 a 150 l

Všechny údaje v této tabulce platí pro většinu modelů v jednotlivých řadách. Potvrďte si je ve specifikacích produktu. 1) 9 a 12 kW. 2) Maximální teplota teplé užitkové vody s ohřívačem. 3) Je-li venkovní teplota nad -10 °C. 4) Generace H s CZ-NS4P, generace F a G s ovládáním tepelného čerpadla (HPM). * DHW Stand Alone (samostatná teplá užitková voda) je produktem S.A.T.E.

NOVÁ AQUAREA GENERACE J S CHLADIVEM R32



Mnohem více než jen Aquarea generace J s chladičem R32 K dispozici 3/5/7/9 kW All in One a split systém

Zachovává to nejlepší z podstaty systému Aquarea.

- Volný prostor na vrchní části All in One
- Připravené pro A+++
- Příslušenství zahrnuje Service Cloud

Co je nového?

1. Vyšší účinnost.

- SCOP vyšší až o 5 % proti generaci H
- COP až 3,30 při ohřevu TUV (pro jednotky o výkonu 3 kW a 5 kW)

2. Flexibilnější design.

- Teplota vody 60 °C
- Prodloužená délka potrubí: 7/9 kW: 50/30 m – 3/5 kW: 25/20 m
- Funkce chlazení až do venkovní teploty 10 °C



3. Nové chytré funkce

- SG ready/fotovoltaický provoz pro režim chlazení
- Dálkové bivalentní ovládání beznapěťovými kontakty*
- Beznapěťový kontakt pro vypnutí připojených zařízení při odmrazování (pro vypnutí jednotky fan coil)*

* Netze použit najednou.

4. Větší komfort

- Větší komfort při extrémně nízké teplotě: Teplotní křivku lze nastavit až do -20 °C
- Ohřev teplé užitkové vody v režimu účinnost nebo komfort: Provoz při částečné zátěži s lepší účinností nebo při plné zátěži pro kratší dobu ohřátí vody
- Dvě polohy snímače teplé užitkové vody pro All In One: Větší účinnost (nejvyšší COP při ohřevu teplé užitkové vody) nebo větší objem teplé vody

Další vylepšení: Tišší venkovní jednotky / magnetický filtr v okruhu topné vody



Chladič R32: „Malá“ změna, která mění všechno

Společnost Panasonic doporučuje chladič R32, protože je šetrnější k životnímu prostředí. Ve srovnání s R22 a R410A má R32 velmi nízký potenciální dopad na oslabování ozonové vrstvy a globální oteplování.

Spolu s evropskými zeměmi, které mají zájem na ochraně a zachování životního prostředí účastí v Montrealském protokolu na ochranu ozonové vrstvy a prevenci globálního oteplování, společnost Panasonic přechází na chladič R32.

1. Inovace při instalaci.

- Extrémně snadná instalace, která je v podstatě shodná s R410A. (Nezapomeňte ověřit, že jsou manometry a vývěva kompatibilní s R32.)
- Toto chladič je jednosložkové, a proto se snáze recykluje a znovu používá.

2. Ekologická inovace.

- Nulový dopad na ozonovou vrstvu.
- O 75 % menší dopad na globální oteplování.

3. Inovace pro ekonomiku a spotřebu energie.

- Nižší náklady a vyšší úspory
- Vyšší energetická účinnost než u R410A

AQUAREA GENERACE H A+++*

(Na trhu od 26. září 2019.)



Krása a pohodlí. Přichází generace H s výkony od 3 do 16 kW. Jednotky o nízkém výkonu jsou navrženy speciálně pro nízkoenergetické domy a dosahují působivý COP o hodnotě 5 (při 3 kW).

Lepší účinnost a hodnota A++/A+++

- A++ pro instalace se střední teplotou vody (radiátory, ErP 55 °C)
- A++ pro instalace s nízkou teplotou (podlahové vytápění, ErP 35 °C)
- Modely o výkonu 3 kW a 5 kW budou splňovat třídu energetické účinnosti A+++ , která bude platit od 26. září 2019

Aquarea, generace energeticky účinného vytápění a přípravy teplé vody

Díky vyspělé technologii systému a ovládání je možné udržovat vysoký výstupní výkon a účinnost dokonce i při teplotách -7 °C a -15 °C . Software Aquarea lze nastavit na požadavky nízkoenergetických domů s cílem maximalizovat energetickou účinnost. Ať už je jakékoliv počasí, Aquarea bude vždy funkční dokonce i při teplotě -28 °C (pouze T-CAP). Kompaktní konstrukce venkovní jednotky zajišťuje velmi snadnou instalaci.

Systém All in One, kompaktní a snadno instalovatelný

Řešení šetřící prostor ideální pro instalace s omezeným místem. Společnost Panasonic navíc vyvinula bivalentní a kaskádové systémy, které umožňují uživateli ovládat dva nezávislé topné okruhy. Aquarea All in One patří k nové generaci tepelných čerpadel Panasonic pro vytápění, chlazení a přípravu teplé užitkové vody v domácnostech. Aquarea T-CAP patří mezi nejnovější tepelná čerpadla na trhu, která dosahují jmenovitého výkonu vytápění i při teplotách až -20 °C *. Tím se zajišťuje nejlepší poměr sezónní energetické účinnosti. Tepelná čerpadla jsou testována při venkovních teplotách -28 °C , aby se zajistil stabilní provoz.

Vylepšená čtvercová konstrukce s bílou povrchovou úpravou. Moderní dálkový ovladač lze nainstalovat až 50 metrů od vnitřní jednotky.

Jednoduchost instalace:

- Elektrická přípojnice se nachází na přední straně.
- Snadný přístup k součástem a snadná instalace díky umístění všech potrubí do řady.
- Dálkový ovladač s širokým displejem s vysokým rozlišením a novými funkcemi.
- Lze připojit další snímač teploty v místnosti, solární sadu, 2zónové ovládání, bazén a cirkulační čerpadlo (zapotřebí volitelná obvodová deska: CZ-NS4P).

Řešení All in One s vakuovým izolačním panelem (VIP)

Panasonic U-Vacua™ je vysoce účinný vakuový izolační panel (VIP) s velmi nízkou tepelnou vodivostí, který má přibližně 20krát lepší účinnost než uretanová pěna.

Funkce:

- Univerzálně použitelný (R-60 na 2,54 cm (palec))
- Vysoká úspora energie díky vysoce účinné izolaci
- Vysoký tepelný odpor
- Dobrá recyklovatelnost
- Šetrný k životnímu prostředí: vyroben ze 75 % z recyklovaného skla
- Ideální pro prostorné, přesto kompaktní aplikace

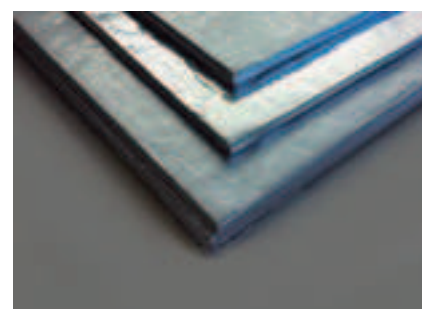

Aquarea generace H.
Split systém nebo All in One

Kompaktní a volný prostor. Více hodnoty v 1 kompaktním prostoru:

- Mechanický filtr v potrubí (snadný přístup a rychloupínací technologie)
- Uzavírací ventily
- Elektronický snímač průtoku
- Příprava na 3cestný ventil (volitelný CZ-NV1 uvnitř zařízení)

Řešení All in One s 2zónovým ovládáním.

- 2 topné okruhy se 2 různými teplotami vody
- 2 vodní čerpadla a 2 vodní filtry
- Ovládání teploty vody podlahového vytápění se směšovací ventilem

Sada pro 2 zóny obsahuje ovládání 2 teplot vody (podlahové vytápění s vodou o teplotě 35 °C a radiátory s vodou o teplotě 45 °C).

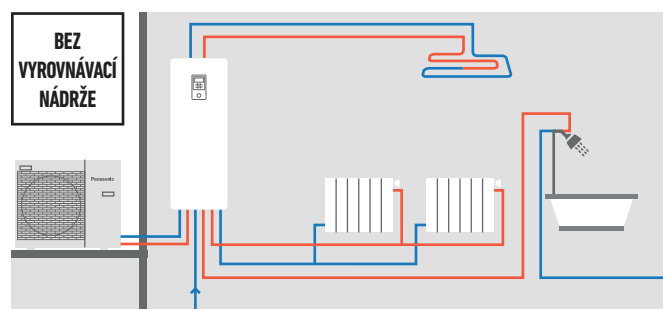

AQUAREA HIGH PERFORMANCE



Pro nové instalace a nízkoenergetické domy. Vynikající účinnost, úspory energie s minimální produkcí emisí CO₂.

Rada High Performance vám pomůže splnit přísné požadavky a snížit náklady na provoz budovy.

Vytápění a ohřev teplé užitkové vody v domácnosti mají velmi významný dopad na spotřebu energie celého domu. Účinná tepelná čerpadla Panasonic mohou výrazně pomoci snížit spotřebu energie domu.

Hlavní body této řady

- Vyšší účinnost s hodnotou COP až 5,33
- Snížená spotřeba energie díky našemu oběhovému čerpadlu s třídou energetické účinnosti „A“
- Přidané funkce dálkového ovladače: automatický režim, režim dovolená, zobrazení spotřeby energie

Společnost Panasonic vyvinula tepelná čerpadla Aquarea v provedení split nebo monoblok pro domácnosti, které mají vysoké nároky na výkon. Ať už je jakékoliv počasí, Aquarea bude fungovat dokonce i při teplotě -20 °C! Tepelné čerpadlo Aquarea se snadno instaluje do nových nebo stávajících instalací všech typů nemovitostí.

Standardní oběhová čerpadla ve srovnání s našim oběhovým čerpadlem s třídou energetické účinnosti „A“

Srovnání spotřeby energie oběhových čerpadel. Oběhové čerpadlo s třídou energetické účinnosti A s dynamickým ovládáním průtoku pro jednotku monoblok o výkonu 5 kW.

* Na základě údajů z německého trhu: Za předpokladu, že se standardní čerpadlo může lišit v závislosti na spotřebě a nákladech na energii.

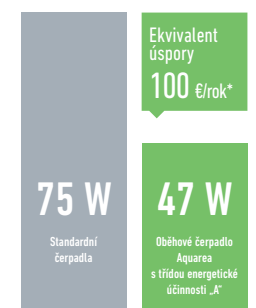

Tepelná čerpadla řady High Performance mají také vysokou účinnost (např. KIT-ADC03JE5)

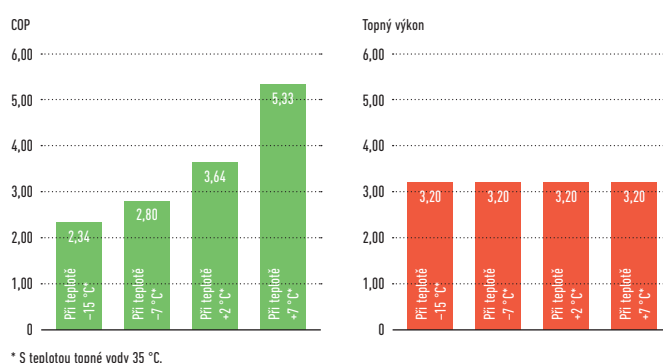

Společnost Panasonic vytvořila noční režim k dalšímu snížení hluku, pokud je to zapotřebí.

Zvláštní pozornost byla věnována hlučnosti.

1. Akustický tlak je měřen ve vzdálenosti 1 m od venkovní jednotky ve výšce 1,5 m.
2. Standardní podmínky provozu při jmenovitém topném výkonu za teploty -7 °C (teplota topné vody 35 °C) u venkovních jednotek se dvěma ventilátory. U venkovních jednotek s jedním ventilátorem je v nočním režimu nižší o 3 dB(A).

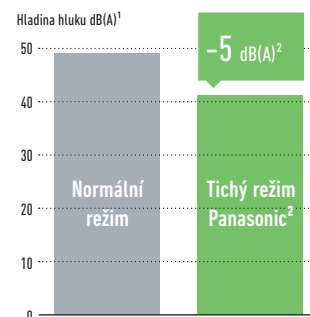

AQUAREA T-CAP



U modernizací i nových řešení nainstalujte tepelné čerpadlo T-CAP tam, kde jsou kladeny vysoké požadavky na kW výkonu.

Vyžštění udržení topného výkonu i při nízkých teplotách

Celá řada T-CAP může nahradit staré plynové nebo olejové kotle v nové instalaci s podlahovým vytápěním, radiátory nebo dokonce jednotky fan coil. Všechna tepelná čerpadla Aquarea lze navíc připojit k solárním termálním nebo fotovoltaickým systémům s cílem zvýšit účinnost a minimalizovat dopad na ekosystém.

Vyšší účinnost v porovnání s jinými systémy vytápění

Tepelná čerpadla Panasonic mají maximální COP 4,85 při teplotě +7 °C, díky čemuž jsou mnohem účinnější než jiné systémy vytápění.

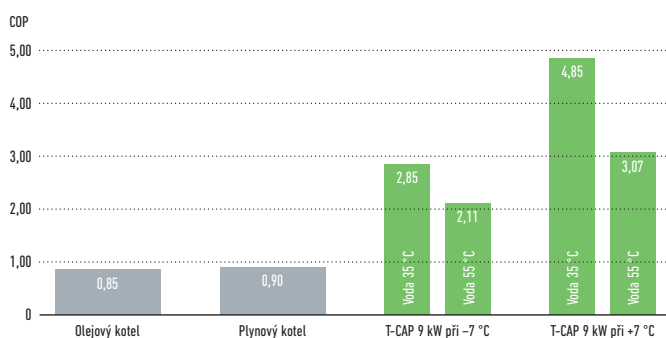

Větší úspora energie

T-CAP také nabízí mimořádně vysokou účinnost bez ohledu na to, jaká je venkovní teplota nebo teplota vody.

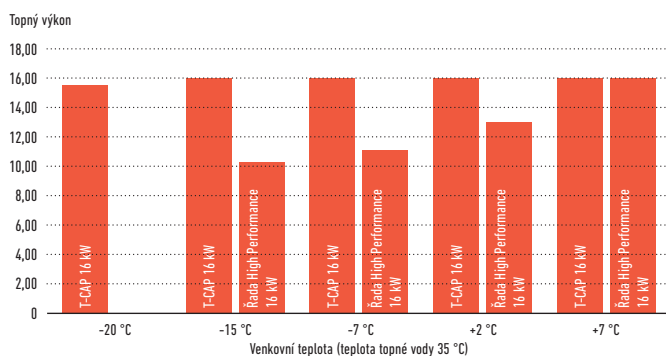

Hlavní body této řady

- Schopnost udržet výkon tepelného čerpadla v kW¹ až do venkovní teploty -20 °C bez pomoci podpůrného elektrického ohřívače
- Vysoký topný výkon i při nízkých teplotách okolního prostředí
- Další funkce: automatický a prázdninový režim, zrychlený režim, vysušování betonu a zobrazení spotřeby energie
- Výkon záložního ohřívače lze zvolit v závislosti na modelu (3/6/9 kW).
- Aktivaci chladicího režimu lze provést softwarově².

1) Průtok při 35 °C 2) Tuto aktivaci může provádět pouze servisní partner nebo instalační firma.

S tepelným čerpadlem Panasonic není nutné předdimenzovávat výkon tepelného čerpadla k dosažení požadovaného výkonu při nízkých teplotách.

- Unikátní software Panasonic a technologie invertoru pro nízkoenergetické domy umožňují, aby tepelné čerpadlo dodávalo topnou vodu o teplotě 35 °C, například když je třeba vytápět jen málo, neboť venkovní teplota je relativně vyšší.
- Všechna tepelná čerpadla Aquarea mají 10l vnitřní expanzní nádobu.
- Tepelné čerpadlo Aquarea má kompresor s invertorem, který dokáže regulovat výstupní výkon v závislosti na požadavku.
- Venkovní jednotka se dvěma ventilátory zahrnuta v rámci systému.
- Tepelné čerpadlo obsahuje elektrický ohřívač 3/6/9 kW (v závislosti na jednotce).
- Tepelná čerpadla Panasonic mohou pracovat při venkovních teplotách až -28 °C a zaručují výkon bez záložního ohřevu až do teploty -20 °C¹.
- Tepelná čerpadla Panasonic jsou velmi tichá a mají program nočního režimu s ještě tišším chodem. Viz kalkulátor hlučnosti na stránkách www.panasonicproclub.com.

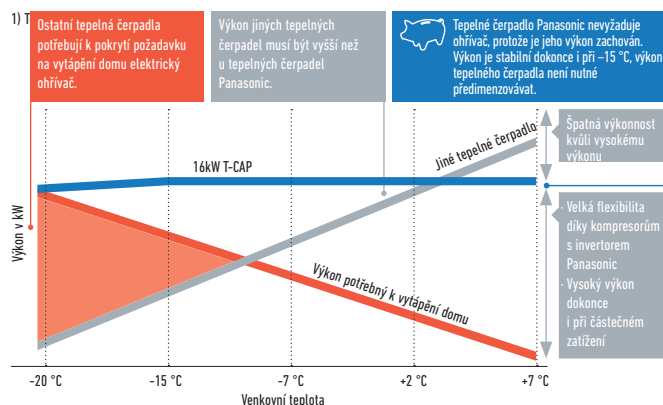

Novinka Supertichá split jednotka Aquarea T-CAP

Speciální venkovní konstrukce výrazně snižuje hladinu provozního hluku až o 11 dB (při nastavení tichého režimu na úroveň 2*WH-UQ12HE8).

* Topný výkon může klesnout.



AQUAREA HT



Aquarea HT dokáže dodávat topnou vodu o teplotě až 65 °C, a proto se jedná o ideální vysoce výkonnou náhradu za olejové/plynové kotle připojené k vysokoteplotním radiátorům.

Zelený zdroj energie funguje se stávajícími radiátory.

Aquarea HT (9 kW a 12 kW) vám umožňuje nahradit tradiční zdroj vytápění (například olej nebo plyn) a ponechat si stávající radiátory, aby se chod domácnosti narušil co nejméně.

Aquarea HT: vysoké úspory a nízké emise CO₂

Výhody záměny tradičních topných systémů za systém Aquarea HT jsou jasné: snížené emise CO₂ a budoucí snížení provozních nákladů. Tepelná čerpadla Panasonic jsou mnohem účinnější než kotle na fosilní paliva a pomáhají vám výrazně snížit spotřebu energie vašeho domu.

Roční úspory s Aquarea HT

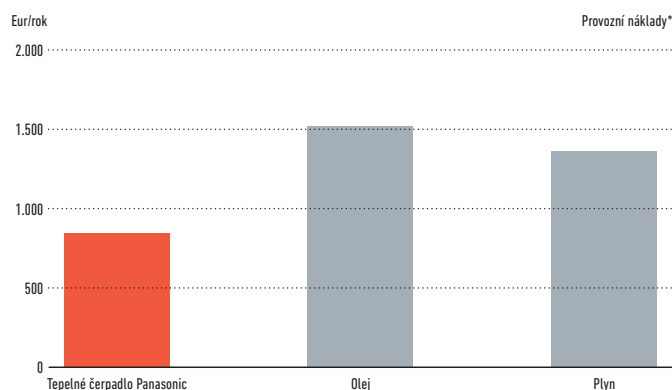

* Pro dům o ploše 170 m² a energetickými ztrátami 40 W/m² v podmínkách střední Evropy, s venkovní teplotou do -10 °C.

Tepelné čerpadlo Panasonic Aquarea HT je velmi účinné i při nízkých venkovních teplotách

Topný výkon 9 kW HT (WH-SHF09F3E5).

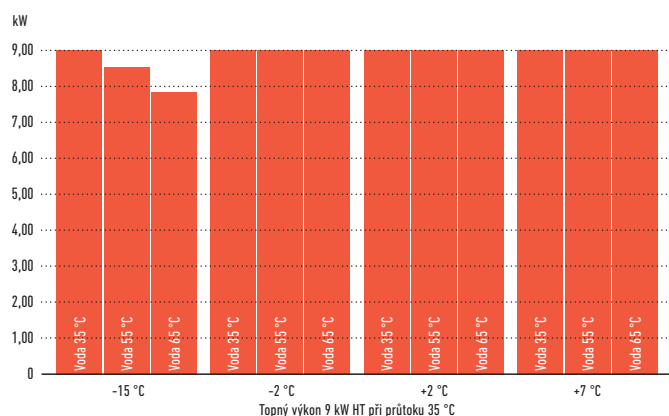

Inteligentní bivalentní provoz

Díky využití bivalentního ovladače Aquarea je nyní možné zkombinovat různé druhy zdrojů tepla (kotel s tepelným čerpadlem), a vytvořit tak systém, který bude pracovat nejefektivnějším způsobem.



Tepelné čerpadlo + kotel se zásobníkem teplé užitkové vody ovládaný chytrým bivalentním ovladačem.

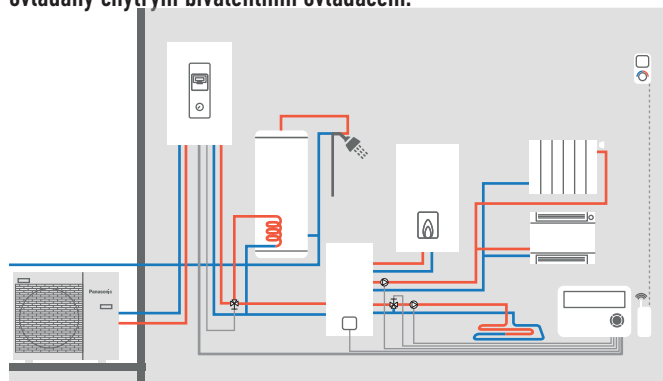

Snadná instalace

Tepelná čerpadla typu vzduch-voda se snadno instalují. Nevyžadují komín, přípojku plynu ani nádrž na olej/LPG. Jediné, co je nutné, je přípojka k elektrické síti.

COP (topný faktor) 9 kW HT (WH-MHF09G3E5).

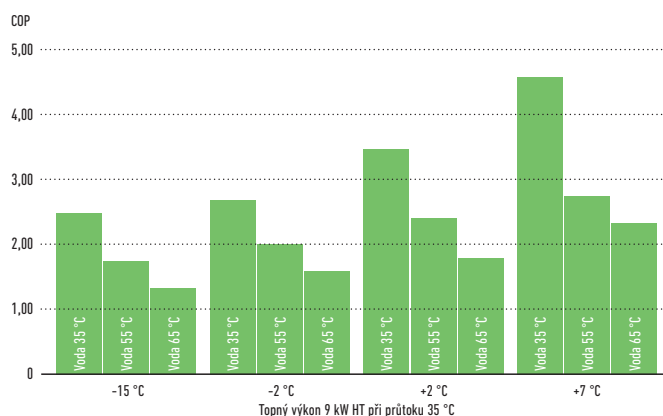

Řada jednotek Aquarea HT se snadno instaluje a je k dispozici s jmenovitými topnými výkony 9 kW nebo 12 kW. Ty mohou být buď jednofázové nebo třífázové, ve verzích split nebo monoblok.

KOMERČNÍ POUŽITÍ JEDNOTEK AQUAREA

Restaurace se systémem
Aquarea

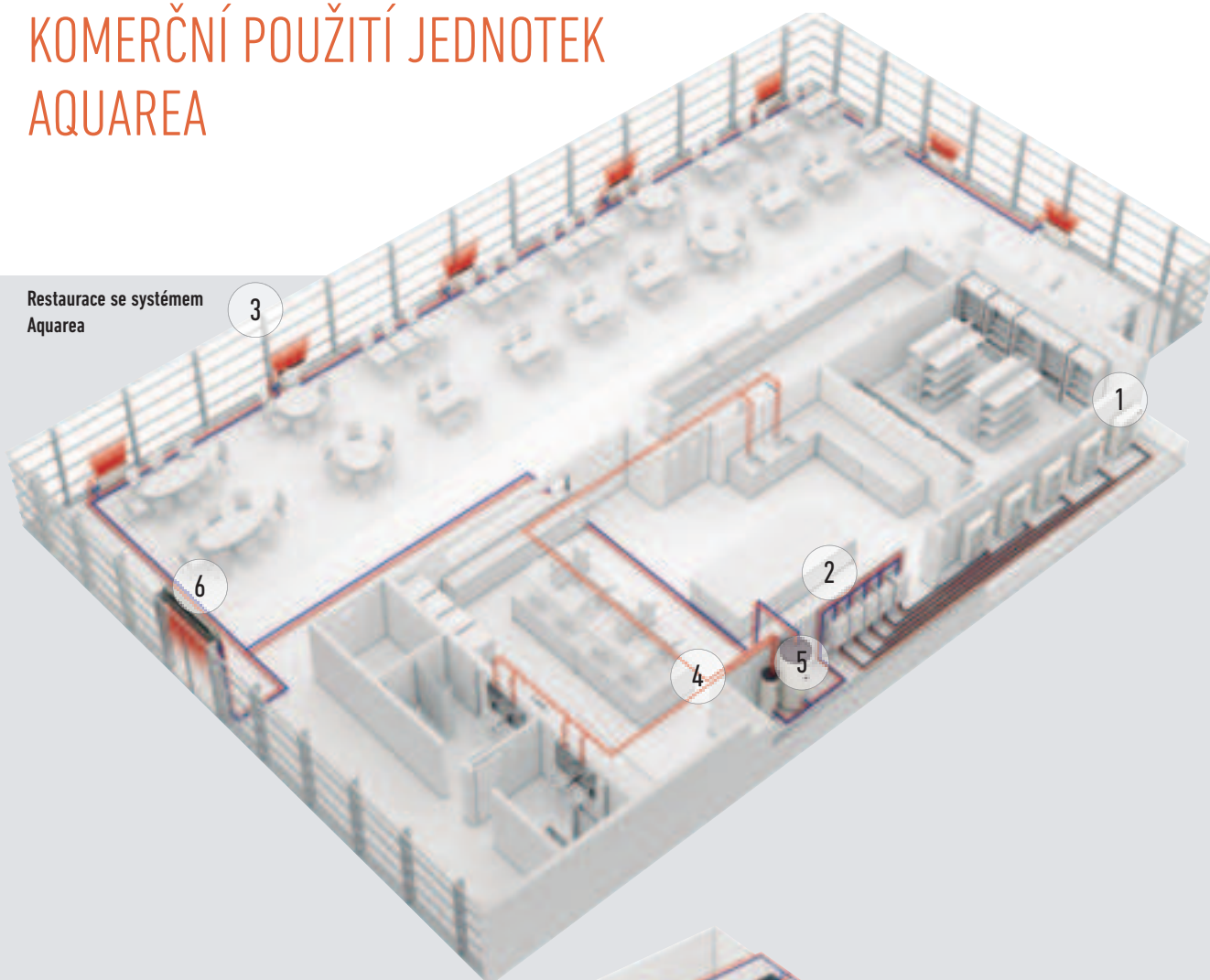

Supermarket se systémem
Aquarea

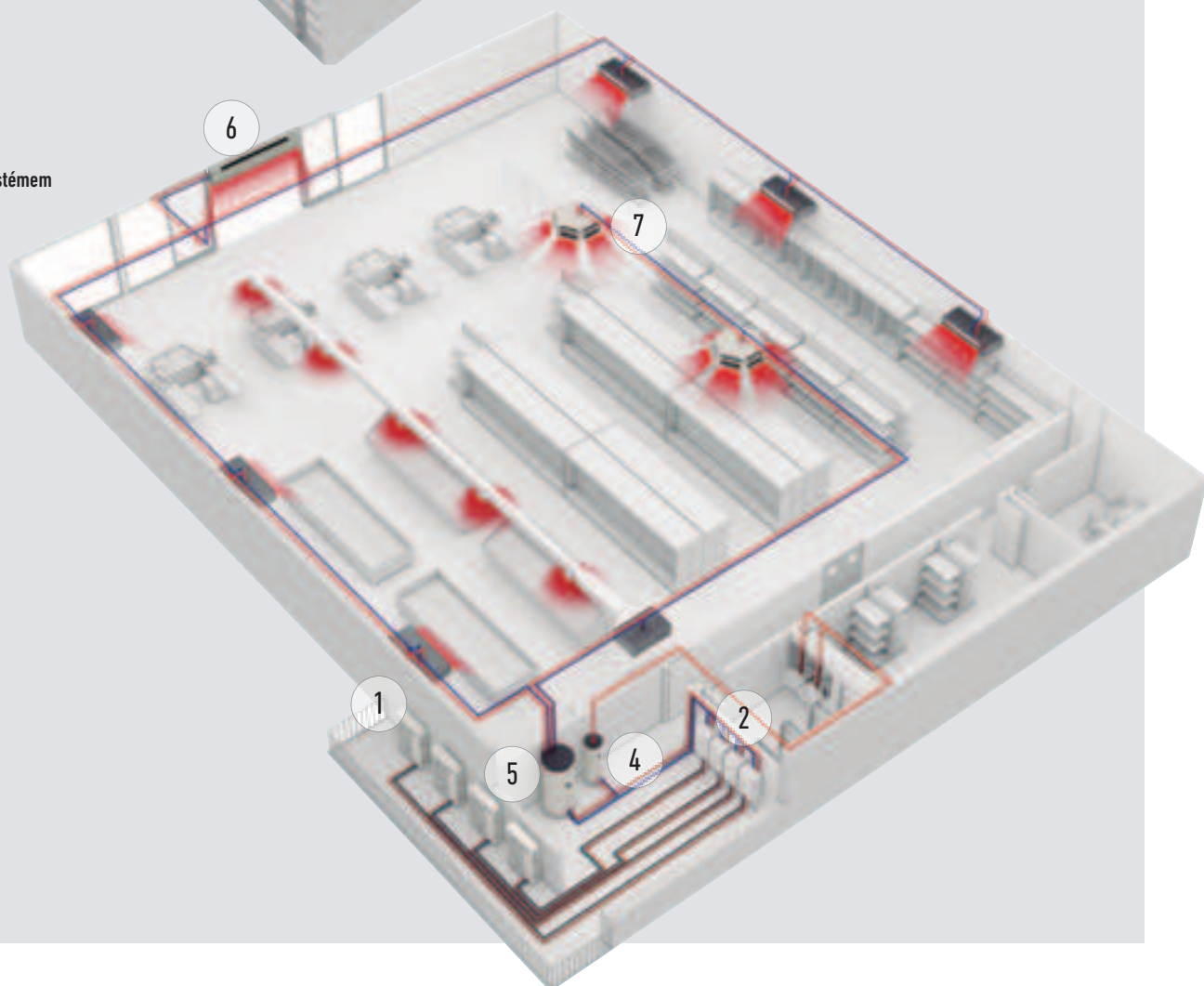

Řešení pro dosažení nejvyšších úspor. Účinná tepelná čerpadla Panasonic mohou výrazně pomoci snížit spotřebu energie při vašem podnikání. Nejnovější vylepšení v technologii tepelných čerpadel vzduch-voda, včetně provedení monoblok, poskytují ideální řešení pro domácnosti a komerční aplikace.

Nabízí úsporu prostoru, energeticky účinné vytápění a snadné přizpůsobení pro instalace v bytech, domech a komerčních prostorách. U podniků, kde je produkováno teplo, například restaurací, může instalace systému tepelného čerpadla Aquarea také využít toto odpadní teplo k ještě dalšímu zvýšení energetické účinnosti.

Restaurace se systémem Aquarea

Pokud hledáte úspory ve svém podnikání, je Aquarea správnou volbou! Aquarea je ideální pro vytápění, chlazení a ohřev velkého množství teplé užitkové vody o teplotě 65 °C. Návržnost investice je rychlá a vytváří nízkou uhlíkovou stopu.

Hlavní body:

- Účinnost ohřevu vody
- Rychlá návratnost investice
- Snadné ovládání

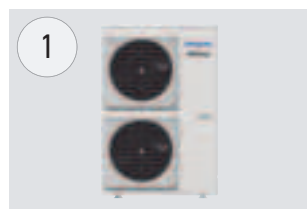

Aquarea T-CAP.
Tepelné čerpadlo 16 kW (lze zapojit i do kaskády).

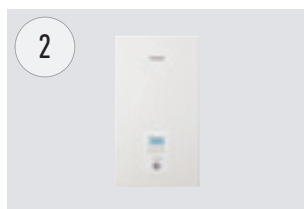

Vysoce účinná jednotka hydrokit Aquarea.



Jednotky fan coil Aquarea Air s vysokou účinností
0 32 % účinnější než standardní jednotky fan coil.



Nové univerzální a účinné jednotky fan coil.
Inovace pro optimální pohodlí.



Zásobník vody.
Od 200 l do 500 l pro teplou užitkovou vodu.



Vyrovňovací nádrž 1000 l.



Vzduchová clona s výparníkem pro s vodním výměníkem.
Navržena pro bezproblémový a účinný provoz.



Konvektory.

Případová studie: Restaurace Carluccio's

Přední italská restaurace ve Velké Británii, Carluccio's, chtěla nainstalovat systém, který by dokázal produkovat požadovaný objem teplé vody se správnou teplotou a současně se sníženými energetickými náklady. Předchozí restaurace v řetězci byly vybaveny tradičnějším systémem s 12kW kotlem.

FWP nainstalovala 12kW monoblok Aquarea T-CAP, který využíval vzduch vycházející ze střechy kuchyně a dodával teplou vodu o optimální teplotě.

Díky vysokému topnému faktoru (COP) systém vrací neuvěřitelné 4 kW energie na každý spotřebovaný kW. Díky tomu je Aquarea daleko účinnější než konvenční systém vytápění. Ohřev vody v restauraci řetězce v Leeds stojí 3782 £, přičemž v Meadowhall byly náklady na srovnatelnou službu pouze 951 £. Tyto velké úspory znamenají, že se provozovně investice vrátí přibližně za 2 roky.

AQUAREA SMART A SERVICE CLOUD

1 AQUAREA SMART CLOUD PRO KONCOVÉ UŽIVATELE



PODÍVAT SE NA
UKÁZKU



* Snímek uživatelského rozhraní se může změnit bez upozornění.

Snadné a výkonné řízení energie

Aquarea Smart Cloud je mnohem více než jen obyčejným termostatem pro zapínání a vypínání systému vytápění. Jedná se o výkonnou a intuitivní službu pro dálkové řízení úplného rozsahu funkcí vytápění a ohřevu vody, a to včetně monitorování spotřeby energie.

Jak to funguje?

Připojte systém Aquarea generace J a H ke cloudu pomocí bezdrátové nebo kabelové sítě LAN. Uživatel se připojí k portálu cloudu, aby dálkově řídil všechny funkce, a navíc může také umožnit partnerům přistupovat k přizpůsobeným funkcím pro účely vzdálené údržby a monitorování. Podívejte se na ukázkou: <https://aquarea.aircon.panasonic.eu>.

Požadavky

1. Aquarea generace J a H
2. Internetové připojení s bezdrátovým nebo kabelovým routerem LAN
3. Získat ID Panasonic na adrese <https://aquarea-smart.panasonic.com/>

Funkce:

- Vizualizace a řízení
- Plánování
- Energetické statistiky
- Oznámení o poruše

Výhody

Úspory energie, komfort a kontrola odkudkoli. Zvýšená efektivita a správa zdrojů, úspory provozních nákladů a spokojenost majitele. Nové služby Aquarea Smart Cloud se zaměřují na umožnění úplně vzdálené správy systému Aquarea. Díky tomu se mohou specialisté na údržbu pouštět do prediktivní údržby a ladění systému a mohou také řešit případné poruchy.

Kompatibilita Aquarea	Generace J a H
Připojení	Port Aquarea CN-CNT
Připojení domácího routeru	Bezdrátové nebo kabelové LAN
Snímač teploty	Lze použít snímač dálkového ovladače.
Kompatibilita s prohlížečem v tabletu nebo PC*	Ano
Provoz ze vzdáleného místa – Zap/Vyp – Výběr režimu nastavení teploty doma – Nastavení TUV – Chybové kódy – Plánování	Ano
Topné zóny	Až 2 zóny
Odhad spotřeby energie – Historie záznamů provozu	Ano – Ano

* Zkontrolujte kompatibilitu prohlížečů a verzí.

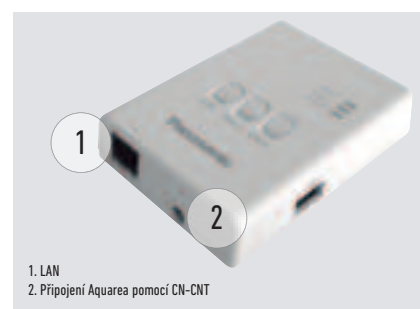

1. LAN
2. Připojení Aquarea pomocí CN-CNT

Nejpokročilejší ovládání vytápění pro dnešek i budoucnost.
Připojení Aquarea ke cloudu pomocí CZ-TAW1, otevření 2 různých platformem.

2 AQUAREA SERVICE CLOUD PRO INSTALAČNÍ FIRMY / ÚDRŽBU



Skutečně jednoduchá dálková údržba

Servisní cloud Aquarea umožňuje instalačním firmám pečovat o topné systémy zákazníků dálkově. Úspory času, peněz a zkrácení doby reakce, které vedou k vyšší spokojenosti zákazníků.

Pokročilé funkce pro vzdálenou údržbu s profesionálními obrazovkami:

- Okno s celkovým náhledem
- Historie chybových hlášení
- Kompletní informace o jednotce
- Statistiky vždy k dispozici
- Možnost nastavení většiny parametrů

Domovská stránka.

Stav všech připojených uživatelů na první pohled. 2 možnosti zobrazení: Mapové zobrazení nebo jen zobrazení seznamu.

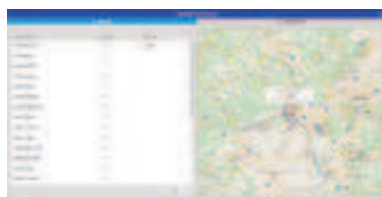

Stavové okno.

Současný stav jednotky s maximálně 28 parametry.



Okno statistiky.

Prizpůsobitelná statistika s maximálně 71 parametry. Informace jsou okamžitě k dispozici za posledních 7 dní.



Okno nastavení.

Většinu nastavení systému včetně uživatelských a instalačních nastavení lze provádět dálkově.



Aktivace servisního cloudu Aquarea

Požadavky:

Hardware a připojení	Registrace koncového uživatele	Registrace instalační firmy / údržby
Systémy Aquarea generace J a H připojeny k CZ-TAW1	Získat Panasonic ID	Získat Service ID
Internetové připojení s bezdrátovou nebo kabelovou sítí LAN	Aquarea Smart Cloud	Aquarea Service Cloud

Připojení jednotky k instalační firmě / údržbě.

Proces může být zahájen jak koncovým uživatelem, tak instalační firmou. Koncový uživatel si může kdykoliv zvolit/změnit úroveň řízení, kterou instalační firmě poskytuje (4 úrovně).

Registrace instalační firmy: <https://aquarea-service.panasonic.com/>
Registrace koncového uživatele: <https://aquarea-smart.panasonic.com/>

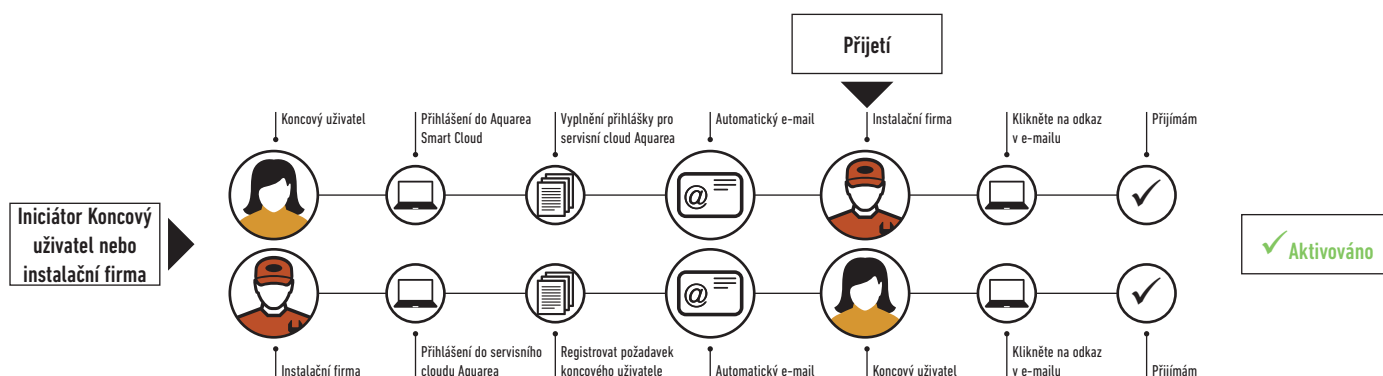

ŘÍZENÍ A KONEKTIVITA



Systémy konektivity a správy domů jsou čím dál populárnější. Tyto integrace napomáhají ovládat všechna domácí zařízení z centralizované platformy a pomáhají optimalizovat provozní náklady. Rozhraní Panasonic jsou vytvořena tak, aby spolupracovala s nejrozšířenějšími protokoly KNX a Modbus. Panasonic vyvinul také jednoduché připojení k bezdrátové síti LAN pro neintegrování řízení. Koncový uživatel tak může odkudkoli dálkově ovládat své tepelné čerpadlo.

Možnosti připojení. Ovládání pomocí BMS.

Skvělá flexibilita pro integraci do vašich projektů KNX/Modbus umožňuje plné obousměrné monitorování a ovládání všech funkčních parametrů.

Reference	KNX		Modbus®	
	PAW-AW-KNX-1i / PAW-AW-KNX-H	PAW-AW-MBS-1 / PAW-AW-MBS-H	PAW-AW-MBS-1 / PAW-AW-MBS-H	PAW-AW-MBS-1 / PAW-AW-MBS-H
Malé rozměry	✓	✓	✓	✓
Rychlá instalace a možnost skryté instalace	✓	✓	✓	✓
Bez nutnosti externího napájení	✓	✓	✓	✓
Přímé propojení s jednotkou	✓	✓	✓	✓
Ovládání a monitorování interních proměnných vnitřní jednotky a chybových kódů a ukazatelů ze snímačů nebo bran	✓ Plně propojitelné			
Ovládání a monitorování interních proměnných vnitřní jednotky a chybových kódů a ukazatelů z jakéhokoliv hlavního zařízení BMS nebo PLC Modbus			✓ Plně propojitelné	
Jednotka Aquarea může být současně ovládána pomocí dálkového ovladače jednotky Aquarea a pomocí hlavního zařízení KNX/Modbus	✓		✓	

Tato rozhraní umožňují plné obousměrné monitorování a ovládání všech funkčních parametrů systému Aquarea u instalaci KNX/Modbus.

Název modelu	Rozhraní
PAW-AW-KNX-H	Rozhraní KNX pro generaci H
PAW-AW-MBS-H	Rozhraní Modbus pro generaci H
PAW-AW-KNX-1i	Rozhraní KNX (není kompatibilní s jednotkami generace J a H)
PAW-AW-MBS-1	Rozhraní Modbus (není kompatibilní s jednotkami generace J a H)
PA-AW-WIFI-1TE	Připojení k WLAN pro ovládání přes internet (není kompatibilní s jednotkami generace J a H)
CZ-TAW1	Aquarea Smart Cloud, ovládání generace H přes internet pomocí Wi-Fi nebo kabelové LAN

Pokročilý ovladač pro generaci J a H.



Vylepšená viditelnost a snadné ovládání díky LC displeji s vysokým rozlišením a velkému dotykovému panelu!

Dálkové ovládání lze z vnitřní jednotky sejmut a nainstalovat do obývacího pokoje.

Funkce pro instalační firmu:

- Režim vysoušení betonového podkladu: Umožňuje pomalé zvyšování teploty podlahového vytápění pomocí softwaru.
- Režim vytápění a chlazení: režim chlazení může přímo na místě aktivovat autorizovaný odborný partner pomocí speciální operace přes dálkový ovladač.
- Instalační firma může zvolit delta T. Otáčky vodního čerpadla se při tomto nastavení volí automaticky.

Hlavní body:

Velký LC displej s vysokým rozlišením (3,5 palce): displej s vysokým rozlišením, snadné nastavení, snadná kontrola podmínek, plochý a inovativní design, snímač teploty součástí ovladače.

Funkce pro koncového uživatele:

- Automatický režim: automaticky přepíná z vytápění na chlazení podle venkovní teploty.
- Zobrazení spotřeby energie: zobrazuje spotřebu energie tepelného čerpadla, a to odděleně podle vytápění, chlazení a ohřevu teplé užitkové vody, a celkovou spotřebu.
- Režim dovolená: umožňuje systému opět obnovit provoz na obvyklou nastavenou teplotu po návratu z dovolené

Kaskádový ovladač PAW-A2W-CMH



Kaskáda až 10 systémů Aquarea generace H.*

- Až 10 TČ (vyrovnání provozních hodin)
- 3x připojitelná zařízení M-BUS (pro měření tepla a/nebo průtoku)
- Funkce požadavku na fotovoltaický provoz (podobně jako u HPM + funkce ovládání signálu požadavku 0–10 V)

- Možnost ovládat třicestné ventily pro chlazení (2 vyrovnávací nádrže)
- MODBUS IP pro komunikaci BMS
- Ovládací logika přípravy teplé užitkové vody
- Dotykový displej s informacemi o tepelném čerpadlu
- Všechny komponenty v jednom modulu

* vyžaduje 1 PAW-AW-MBS-H pro každou jednotku Aquarea.

AQUAREA + FOTOVOLTAICKÉ PANELY



Jednotky Aquarea generace J a H lze propojit s fotovoltaickými panely pomocí jednoduché obvodové desky CZ-NS4P. Kromě přípravy Aquarea na zapojení do chytré rozvodné sítě tato nová obvodová deska přináší navíc ovládání 0–10 V.

Díky tomu se požadavek na Aquarea přizpůsobuje výrobě fotovoltaického panelu.

Inovativní algoritmus vyvažuje spotřebu tepelného čerpadla a zajištění komfortu v domě na základě venkovní teploty a požadavku domu na energii.

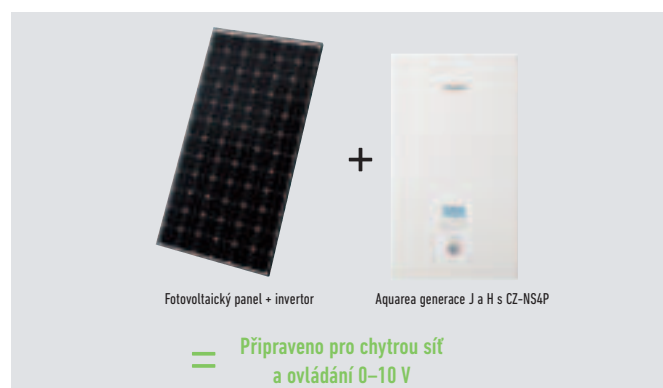

Ohřev teplé užitkové vody zdarma.

Srovnání u nových domů.

Zvýšení využití vlastní vyrobené elektřiny o: 120 %.

Panasonic Aquarea PV Control může zvýšit spotřebu elektrické energie tepelného čerpadla z fotovoltaických panelů z 352 kWh na 775 kWh za rok. Výsledky simulací:

Nová budova Frankfurt (neoptimalizovaná).

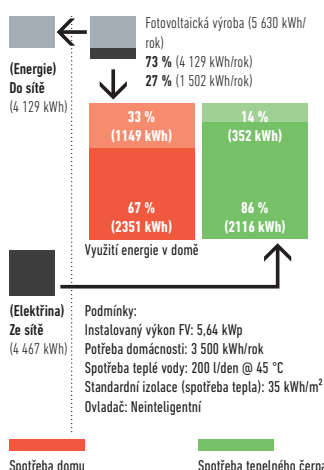

Nová budova Frankfurt (ekologicky optimalizovaná).

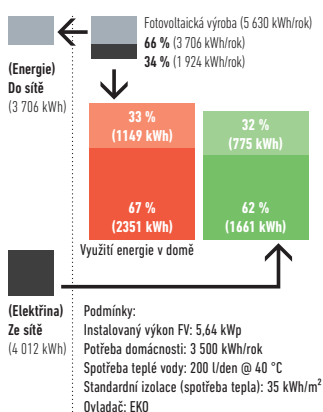

Srovnání u starších domů.

Zvýšení využití vlastní vyrobené elektřiny o: 71 %.

Panasonic Aquarea PV Control může zvýšit spotřebu elektrické energie tepelného čerpadla z fotovoltaických panelů z 526 kWh na 898 kWh za rok. Výsledky simulací:

Starší budova Frankfurt (neoptimalizovaná).

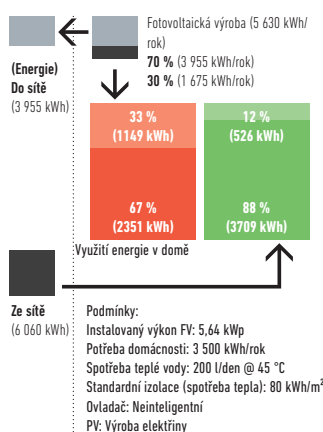

Starší budova Frankfurt (ekologicky optimalizovaná).

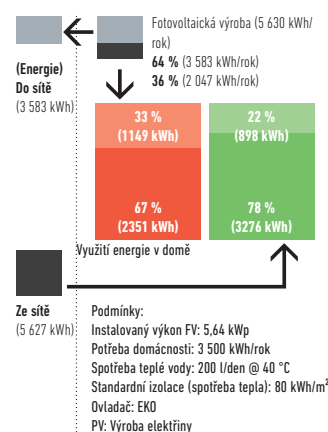

JEDNOTKA AQUAREA PANASONIC VÁM A VAŠEMU DOMOVU NABÍZÍ TO NEJLEPŠÍ

Společnost Panasonic dodá energetický štítek a informační list výrobku ke všem dodávaným výrobkům, na které se tato nařízení, která musí obchodní partneři, prodávající a smluvní dodavatelé používat při označování našich výrobků, vztahují.



Energetický štítek

Chladničky, myčky nádobí, pračky, trouby – vše začalo v roce 1990 bílým zbožím. Dnes mají evropský štítek o energetické účinnosti i další elektrospotřebiče, jako jsou televizory, osvětlení a – od září 2014 – dokonce i vysavače. Od roku 2013 platí tato nařízení již i na klimatizační jednotky a tepelná čerpadla. Od září 2015 se vztahují také na topidla pro místnosti, ohřívače vody a zásobníkové ohřívače vody.

Požadavky na minimální energetickou účinnost jsou nyní stanoveny i pro výrobce systémových a kombinovaných kotlů, ohřívačů vody a zásobníků teplé užitkové vody.

Smyslem energetických štítků je pomoci spotřebitelům při rozhodnutích o nákupu a požadavky na ekologický design výrobků mají pomoci snížit spotřebu energie v soukromí, a rovněž přispívat k minimalizaci globálního oteplování.

Panasonic vám pomůže vypočítat štítek systému.

Od 26. září 2015 mají instalační firmy jistotu, že všechny produkty vyrobené po tomto datu budou prodávány s nezbytnými štítky energetické účinnosti, které instalačním firmám usnadní jejich administrativu. Přestože je výrobce povinen všechny své výrobky dodávat s požadovanými štítky, instalační firmy budou muset vypočítat a vydat štítek energetické účinnosti pro celý systém vytápění. Nehledě na to, zda se instaluje nový systém vytápění, nebo zda se do stávajícího systému instalují nové kotle, ovladače či obnovitelné součásti, instalační firma je nadále povinná vypočítat a vydat štítky energetické účinnosti. Na webových stránkách www.panasonicproclub.com jsou k dispozici kalkulačky, které mohou instalačním firmám v tomto procesu pomoci.

Informace na štítku energetické účinnosti.

Systém hodnocení tepelných čerpadel je řadí do devíti kategorií účinnosti. Nejlepší kategorií energetické účinnosti je kategorie A++. Nejlepší třída energetické účinnosti je v současné době A++ a nejhorší je G. Štítek energetické účinnosti pro systémové kotle uvádí jejich kategorii účinnosti na stupnici od A++ do G (od A do G pro zásobníkové ohřívače vody). V září 2019 bude zavedena přísnější stupnice od A+++ do D a pro zásobníkové ohřívače vody od A+ do F.

Panasonic vám pomůže vypočítat štítek systému

www.panasonicproclub.com

nebo se pomocí chytrého telefonu jednoduše připojte do skupiny PRO Club pomocí tohoto QR kódu.



PRO Club

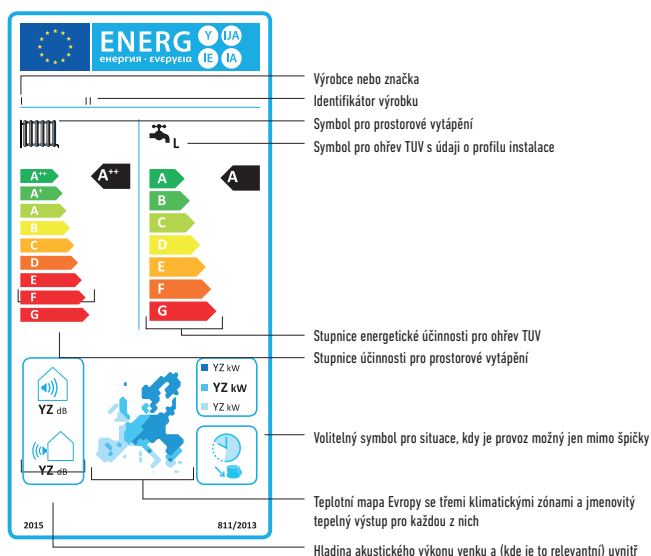

Typický příklad úspor a výkonů, které může jednotka Aquarea nabídnout.

Dům o rozloze 125 m² v Remeši

Níže uvedený příklad ukazuje typický 3pokojový francouzský dům a zdůrazňuje možné úspory, které lze dosáhnout pomocí tepelného čerpadla Aquarea společnosti Panasonic*.

* Kalkulace byly provedeny pomocí softwaru Aquarea Designer od společnosti Panasonic, který je k dispozici na webové stránce PRO Club (www.panasonicproclub.com).

Dodávka teplé vody	
Typ služby	Teplá voda pomocí tepelného čerpadla
Objem zásobníku	300 litrů
Průměrná denní potřeba	200 litrů
Teplota vstupní studené vody	10 °C
Cílová teplota v nádrži	50 °C
Ztráta při výměně	5 K
Pomocné elektrické vytápění nezbytné	Ne

Použité tepelné čerpadlo Panasonic

Popis	T-CAP 12 kW
Nádrž teplé užitkové vody	Nerezová ocel, 300 l
Typ tepelného čerpadla	Vzduch/voda
Výkon/spotřeba při teplotě +2 °C (teplota topné vody 35 °C)	Topný: 11,7 kW, elektrický: 3,4 kW
Doporučený průtok vzduchu	80,0 m ³ /min.
Max. teplota vody na výstupu z TČ	55 °C
Provozní režim	Monovalentní
Návrhová teplota	-5,0 °C
Počet použitých tepelných čerpadel	1
Výkon ventilátoru (zahnut v údajích o výkonu tepelného čerpadla: ano)	60 W
Příkon tepelného oběhového čerpadla (čerpadel)	180 W

Údaje o budově

Adresa	Remeš (Francie)
Zastavěná plocha	125 m ²
Standardní požadavek na vytápění	11,3 kW
Interní zisky	5 625 kWh/rok
Solární zisky (okna)	4 500 kWh/rok
Návrhová vnitřní teplota	20 °C
Limit venkovní teploty pro spuštění vytápění	15 °C
Distribuce tepla	Podlahové vytápění do 100 %
	Topení radiátory do -- %
	Nástěnné vytápění do -- %
Max. teplota průtokové vody	55 °C
Max. teplota zpětné vody	50 °C
Plocha solárního kolektoru	-- m ²

Jmenovité údaje

Popis	Francie (Panasonic)
Celkem doba vypínání	0,0 h/den
Vikendy s dobou vypínání	Ano
Denní sazba pro tepelné čerpadlo	Doba denní sazby
	5–19 h
Noční sazba pro tepelné čerpadlo	Doba pro noční sazbu
	19–5 h
Oběhové tepelné čerpadlo (čerpadla)	Stejně jako tepelné čerpadlo: ano -- centů/kWh
Topný prvek pro monoenergetický provoz	Stejně jako tepelné čerpadlo: ano -- centů/kWh
Topný prvek pro následný ohřev teplé vody	Stejně jako tepelné čerpadlo: ano -- centů/kWh

Klimatické údaje

Klimatické umístění	Remeš (Francie)							
Průměrné měsíční teploty ve °C	Leden	3,4	Duben	8,0	Červenec	16,0	Říjen	10,4
	Únor	3,6	Květen	11,2	Srpen	15,9	Listopad	6,7
	Březen	5,7	Červen	14,1	Září	13,7	Prosinec	4,6

Výsledky výpočtu

Měsíční spotřeba tepla v kWh.

Roční náklady na energii		Na spotřebiče tepla	
Na zdroje tepla		Prostorové vytápění	
Tepelné čerpadlo	1600 €		1220 €
Topné těleso ohřevu teplé vody	0 €	Dodávka teplé vody	225 €
		Oběhové tepelné čerpadlo (čerpadla)	155 €
		Celkem	1600 €

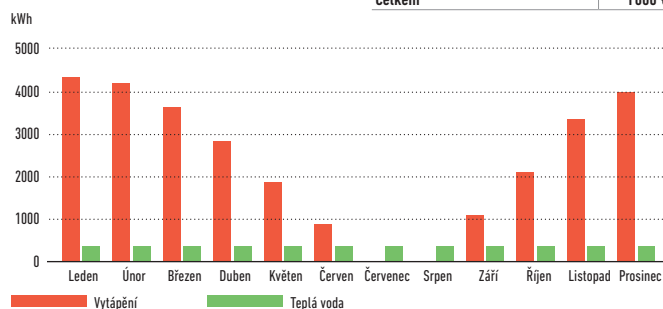

Pokrytí energie systémem Aquarea

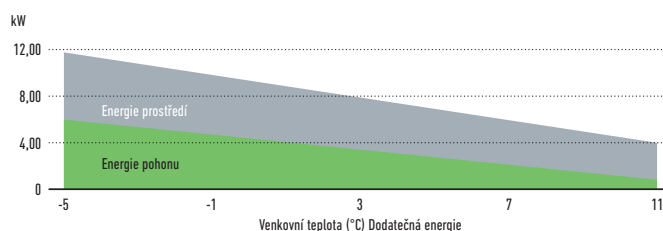

Porovnání provozních nákladů

Provozní náklady	Cena v centech/kWh	Účinnost (%)	Další náklady v €/rok	Celkové náklady v €/rok
Typ vytápění				
Tepelné čerpadlo	-	-	0	1600
Olej	6,5	85	0	3050
Plyn	4,0	90	0	1868
Vytápění dřevem	5,0	80	0	2539
Elektrické noční akumulární vytápění	12,0	100	0	4455
Elektrický topný prvek	14,0	100	0	5197

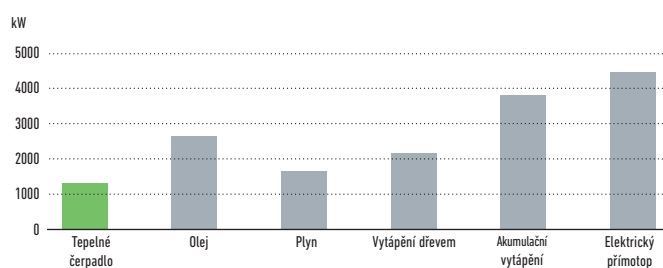



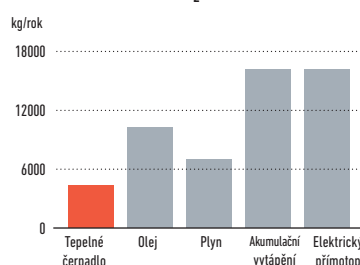



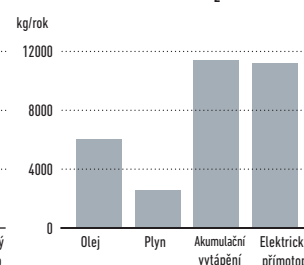

Porovnání emisí CO₂



Porovnání snížení CO₂



ŘADA TEPELNÝCH ČERPADEL AQUAREA

	3 kW	5 kW	7 kW	
Aquarea High Performance All in One Jednofázový Třífázový Str. 46, 48, 49	 WH-ADC0309J3E5 WH-ADC0309J3E5B WH-UD03JE5 WH-ADC0309H3E5 WH-ADC0309H3E5B WH-UD03HE5-1	 WH-ADC0309J3E5 WH-ADC0309J3E5B WH-UD05JE5 WH-ADC0309H3E5 WH-ADC0309H3E5B WH-UD05HE5-1	 WH-ADC0309J3E5 WH-ADC0309J3E5B WH-UD07JE5 WH-ADC0309H3E5 WH-ADC0309H3E5B WH-UD07HE5-1	
Str. 47, 52, 53	Split systém Jednofázový Třífázový	 WH-SDC0305J3E5 WH-UD03JE5 WH-SDC03H3E5-1 WH-UD03HE5-1	 WH-SDC0305J3E5 WH-UD05JE5 WH-SDC05H3E5-1 WH-UD05HE5-1	 WH-SDC0709J3E5 WH-UD07JE5 WH-SDC07H3E5-1 WH-UD07HE5-1
Str. 56	Monoblok Jednofázový	 WH-MDC05H3E5	 WH-MDC07H3E5	
Aquarea T-CAP All in One Jednofázový Třífázový Str. 50–51				
Str. 54–55	Split systém Jednofázový Třífázový			
Str. 57	Monoblok Jednofázový Třífázový			
Aquarea HT Split systém Jednofázový Třífázový Str. 58				
Str. 59	Monoblok Jednofázový			

9 kW



WH-ADC0309J3E5
WH-ADC0309J3E5B
WH-UD09JE5
WH-ADC0309H3E5
WH-ADC0309H3E5B
WH-UD09HE5-1
WH-ADC0916H9E8
WH-UD09HE8

12 kW



WH-ADC1216H6E5
WH-UD12HE5-1
WH-ADC0916H9E8
WH-UD12HE8

16 kW



WH-ADC1216H6E5
WH-UD16HE5-1
WH-ADC0916H9E8
WH-UD16HE8



WH-SDC0709J3E5
WH-UD09JE5
WH-SDC09H3E5-1
WH-UD09HE5-1
WH-SDC09H3E8
WH-UD09HE8



WH-SDC12H6E5
WH-UD12HE5-1
WH-SDC12H9E8
WH-UD12HE8



WH-SDC16H6E5
WH-UD16HE5-1
WH-SDC16H9E8
WH-UD16HE8



WH-MDC09H3E5

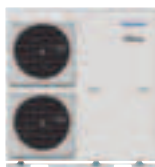

WH-MDC12H6E5

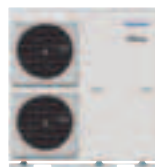

WH-MDC16H6E5



WH-ADC1216H6E5
WH-UX09HE5
WH-ADC0916H9E8
WH-UX09HE8
WH-ADC0916H9E8
WH-UQ09HE8



WH-ADC1216H6E5
WH-UX12HE5
WH-ADC0916H9E8
WH-UX12HE8
WH-ADC0916H9E8
WH-UQ12HE8



WH-ADC0916H9E8
WH-UX16HE8
WH-ADC0916H9E8
WH-UQ16HE8



WH-SXC09H3E5
WH-UX09HE5
WH-SXC09H3E8
WH-UX09HE8
WH-SQC09H3E8
WH-UQ09HE8



WH-SXC12H6E5
WH-UX12HE5
WH-SXC12H9E8
WH-UX12HE8
WH-SQC12H9E8
WH-UQ12HE8



WH-SXC16H9E8
WH-UX16HE8
WH-SQC16H9E8
WH-UQ16HE8

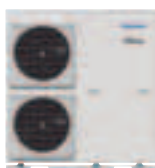

WH-MXC09H3E5
WH-MXC09H3E8

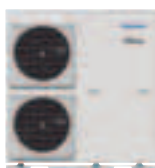

WH-MXC12H6E5
WH-MXC12H9E8

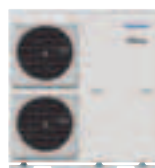

WH-MXC16H9E8



WH-SHF09F3E5
WH-UH09FE5
WH-SHF09F3E8
WH-UH09FE8



WH-SHF12F6E5
WH-UH12FE5
WH-SHF12F9E8
WH-UH12FE8

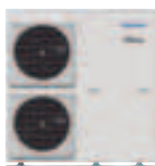

WH-MHF09G3E5

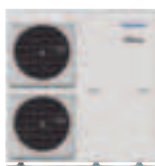

WH-MHF12G6E5

Novinka Aquarea High Performance All in One generace J jednofázový.

Vytápění a chlazení 1 nebo 2 zóny • Chladivo R32



NOVINKA
2019

Pohled na technické parametry

· Špičková úroveň COP 5,33 · Snížení nákladů na instalaci · Potrubí ve spodní části jednotky All in One (snadná instalace) · Snížená doba instalace a minimalizace chyb při instalaci · Snadné nastavení dálkového ovládání · Menší prostor nutný k instalaci · Elektrické přípojky na přední části · Snadnější instalace a údržba · Funkce dálkového ovládání (aktivaci režimu chlazení lze provést softwarem. Tuto aktivaci může provádět pouze servisní partner)

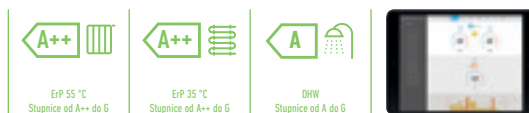

CZ-TAW1
Připojení ke cloudu.
Pro řízení uživatelem
a dálkovou údržbu
instalací firmou.

Předběžné údaje		Jednofázové (napájení vnitřní jednotky)			
Sada* pro 1 zónu (pro 2 zóny přidejte B na konci)		KIT-ADC03JE5	KIT-ADC05JE5	KIT-ADC07JE5	KIT-ADC09JE5
Topný výkon/COP (vzduch +7 °C, voda 35 °C)	kW / COP	3,20 / 5,33	5,00 / 5,00	7,00 / 4,76	9,00 / 4,48
Topný výkon/COP (vzduch +7 °C, voda 55 °C)	kW / COP	3,20 / 2,81	5,00 / 2,72	7,00 / 2,82	8,95 / 2,78
Topný výkon/COP (vzduch +2 °C, voda 35 °C)	kW / COP	3,20 / 3,64	4,20 / 3,18	6,85 / 3,41	7,00 / 3,40
Topný výkon/COP (vzduch +2 °C, voda 55 °C)	kW / COP	3,20 / 2,19	4,10 / 1,99	6,20 / 2,21	6,30 / 2,16
Topný výkon/COP (vzduch -7 °C, voda 35 °C)	kW / COP	3,30 / 2,80	4,20 / 2,59	5,60 / 2,87	6,12 / 2,78
Topný výkon/COP (vzduch -7 °C, voda 55 °C)	kW / COP	3,20 / 1,79	3,55 / 1,71	5,25 / 1,94	5,90 / 1,93
Výkon chlazení/EER (vzduch 35 °C, voda 7 °C)	kW / EER	3,20 / 3,52	4,50 / 3,00	6,70 / 3,03	7,60 / 2,90
Výkon chlazení/EER (vzduch 35 °C, voda 18 °C)	kW / EER	3,20 / 4,85	4,80 / 4,29	6,70 / 4,72	7,60 / 4,37
Sezónní energetická účinnost – vytápění průměrné klima (voda 35 °C / voda 55 °C)	ETA %	200 / 132	200 / 132	193 / 130	193 / 130
Energetická třída, vytápění, průměrné klima (voda 35 °C / voda 55 °C) ¹⁾	SCOP	5,07 / 3,47	5,07 / 3,47	4,90 / 3,32	4,90 / 3,32
Energetická třída, vytápění, průměrné klima (voda 35 °C / voda 55 °C) ¹⁾	A++ do G	A++ / A++	A++ / A++	A++ / A++	A++ / A++
Sezónní energetická účinnost – vytápění teplé klima (voda 35 °C / voda 55 °C)	ETA %	245 / 155	245 / 155	227 / 160	227 / 160
Energetická třída, vytápění, teplé klima (voda 35 °C / voda 55 °C)	SCOP	6,20 / 4,20	6,20 / 4,20	5,75 / 4,07	5,75 / 4,07
Energetická třída, vytápění, teplé klima (voda 35 °C / voda 55 °C)	A++ do G	A++ / A++	A++ / A++	A++ / A++	A++ / A++
Energetická třída, vytápění, teplé klima (voda 35 °C / voda 55 °C)	A+++ do D	A+++ / A+++	A+++ / A+++	A+++ / A+++	A+++ / A+++
Sezónní energetická účinnost – vytápění chladné klima (voda 35 °C / voda 55 °C)	ETA %	157 / 99	157 / 99	164 / 116	164 / 116
Energetická třída, vytápění, chladné klima (voda 35 °C / voda 55 °C)	SCOP	4,00 / 2,83	4,00 / 2,83	4,18 / 2,98	4,18 / 2,98
Energetická třída, vytápění, chladné klima (voda 35 °C / voda 55 °C)	A++ do G	A++ / A+	A++ / A+	A++ / A+	A++ / A+
Energetická třída, vytápění, chladné klima (voda 35 °C / voda 55 °C)	A+++ do D	A+++ / A+	A+++ / A+	A+++ / A+	A+++ / A+
Vnitřní jednotka Hydrokit s 1 zónou		WH-ADC0309J3E5	WH-ADC0309J3E5	WH-ADC0309J3E5	WH-ADC0309J3E5
Vnitřní jednotka Hydrokit se 2 zónami		WH-ADC0309J3E5B	WH-ADC0309J3E5B	WH-ADC0309J3E5B	WH-ADC0309J3E5B
Akustický tlak	Vytápění / Chlazení	28 / 28	28 / 28	28 / 28	28 / 28
Rozměry	V × Š × H	1800x598x717	1800x598x717	1800x598x717	1800x598x717
Čistá hmotnost 1 zóna/2 zóny		122 / 130	122 / 130	122 / 130	122 / 130
Připojení vody		R 11/4	R 11/4	R 11/4	R 11/4
Čerpadlo třídy A	Počet rychlostí	Proměnná rychlost	Proměnná rychlost	Proměnná rychlost	Proměnná rychlost
	Příkon (min. / max.)	30 / 120	30 / 120	30 / 120	30 / 120
Průtok topné vody (ΔT=5 K, 35 °C)		9,20	14,30	20,10	25,80
Výkon integrovaného elektrického ohřivače		3,00	3,00	3,00	3,00
Doporučený jistič		16 / 16	16 / 16	25 / 16	25 / 16
Doporučená velikost kabelu, přívod 1/2		3x1,5/3x1,5	3x1,5/3x1,5	3x2,5/3x1,5	3x2,5/3x1,5
Objem zásobníku		185	185	185	185
Nejvyšší teplota vody		65	65	65	65
Materiál zásobníku		Nerezová ocel	Nerezová ocel	Nerezová ocel	Nerezová ocel
Profil instalace dle EN16147		L	L	L	L
Zásobník TUV ErP průměrné klima, klasifikace účinnosti ²⁾	A do GA+ do F	A / A+	A / A+	A / A+	A / A+
Zásobník TUV ErP teplé klima, klasifikace účinnosti ²⁾	A do GA+ do F	A / A+	A / A+	A / A+	A / A+
Zásobník TUV ErP chladné klima, klasifikace účinnosti ²⁾	A do GA+ do F	A / A	A / A	A / A	A / A
Zásobník TUV ErP průměrné klima, ETA / SCOP	ETA % / SCOP	132 / 3,30	132 / 3,30	120 / 3,00	120 / 3,00
Zásobník TUV ErP teplé klima, ETA / SCOP	ETA % / SCOP	155 / 3,88	155 / 3,88	140 / 3,50	140 / 3,50
Zásobník TUV ErP chladné klima, ETA / SCOP	ETA % / SCOP	99 / 2,48	99 / 2,48	99 / 2,47	99 / 2,47
Venkovní jednotka		WH-UD03JE5	WH-UD05JE5	WH-UD07JE5	WH-UD09JE5
Akustický výkon při částečném zatížení	Vytápění	55	55	59	59
Akustický výkon při plném zatížení	Vytápění / Chlazení	60 / 61	64 / 64	68 / 67	69 / 68
Rozměry / Čistá hmotnost	V × Š × H	622x824x298 / 37	622x824x298 / 37	795x875x320 / 61	795x875x320 / 61
Chladivo (R32) / ekvivalent CO ₂	kg / tuny	0,9 / 0,608	0,9 / 0,608	1,27 / 0,857	1,27 / 0,857
Průměr potrubí	Kapalina / plyn	1/4(6,35) / 1/2(12,70)	1/4(6,35) / 1/2(12,70)	1/4(6,35) / 5/8(15,88)	1/4(6,35) / 5/8(15,88)
Rozsah délek potrubí/rozdíl výšek (vstup/výstup)	m / m	3~25 / 20	3~25 / 20	3~50 / 30	3~50 / 30
Délka potrubí pro dodatečné chladivo / množství dodatečného chladiva	m / g/m	10 / 20	10 / 20	10 / 25	10 / 25
Provozní rozsah	Venkovní teplota	-20 ~ +35	-20 ~ +35	-20 ~ +35	-20 ~ +35
Teplota vody na výstupu	Vytápění / Chlazení	20~60 / 5~20	20~60 / 5~20	20~60 / 5~20	20~60 / 5~20
Příslušenství					
PAW-ADC-PREKIT-1	Předinstalační sada pro potrubí				
PAW-ADC-CV150	Dekorativní magnetický postranní kryt				
CZ-NS4P	Deska s elektronikou pro další funkce				
Příslušenství					
CZ-TAW1	Aquarea Smart Cloud pro dálkové ovládání a údržbu přes bezdrátovou nebo kabelovou LAN				
PAW-A2W-RTWIRED	Pokojevý termostat				

Výpočet hodnot EER a COP podle normy EN14511. Akustický tlak je měřen ve vzdálenosti 1 m od venkovní jednotky ve výšce 1,5 m. Akustický tlak vytápění je měřen při +7 °C (teplota topné vody 55 °C). Izolace testována dle normy EN12897.

1) Stupnice od A++ do G a od A+++ do D od 26. září 2019. 2) Stupnice od A do G a od A+ do F od 26. září 2019.

Tento produkt je konstruován v souladu se směrnicí Rady 98/83/ES o jakosti vody ve znění směrnice 2015/1787/EU. Životnost produktu není zaručena, je-li používán pro podzemní vodu, např. pramenitou nebo studniční, dále vodovodní vodu s obsahem soli nebo jiných nečistot, nebo je-li používán v oblastech s vodou, která má kyselý charakter. Náklady spojené s údržbou v těchto případech hradí zákazník. * K dispozici na jaře 2019.



OVLÁDÁNÍ PŘES INTERNET: Volitelné. GOOD DESIGN AWARD 2017: Vnitřní jednotky All in One a split systém generace H získaly prestižní cenu GOOD DESIGN AWARD 2017.

Novinka Aquarea High Performance split systém generace J jednofázový.

Vytápění a chlazení – SDC • Chladivo R32



Pohled na technické parametry

- Vynikající účinnost při 3,2 kW! · Velmi vysoká úspora energie A+++ (*) · Jednoduchá instalace a údržba · Speciální software pro nízkoenergetické domy s minimální výstupní teplotou: 20 °C · Pracuje při teplotách až do -20 °C · Automatický odvzdušňovací ventil · Zobrazení frekvence kompresoru

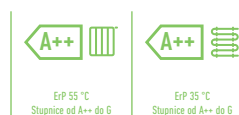

CZ-TAW1
Připojení ke cloudu.
Pro řízení uživatelem
a dálkovou údržbu
instalační firmou.

			Jednofázové (napájení vnitřní jednotky)			
Sestava			KIT-WC03J3E5	KIT-WC05J3E5	KIT-WC07J3E5	KIT-WC09J3E5
Topný výkon/COP (vzduch +7 °C, voda 35 °C)	kW / COP		3,20 / -	5,00 / -	7,00 / -	9,00 / -
Topný výkon/COP (vzduch +7 °C, voda 55 °C)	kW / COP		- / -	- / -	- / -	- / -
Topný výkon/COP (vzduch +2 °C, voda 35 °C)	kW / COP		- / -	- / -	- / -	- / -
Topný výkon/COP (vzduch +2 °C, voda 55 °C)	kW / COP		- / -	- / -	- / -	- / -
Topný výkon/COP (vzduch -7 °C, voda 35 °C)	kW / COP		- / -	- / -	- / -	- / -
Topný výkon/COP (vzduch -7 °C, voda 55 °C)	kW / COP		- / -	- / -	- / -	- / -
Výkon chlazení/EER (vzduch 35 °C, voda 7 °C)	kW / EER		- / -	- / -	- / -	- / -
Výkon chlazení/EER (vzduch 35 °C, voda 18 °C)	kW / EER		- / -	- / -	- / -	- / -
Sezónní energetická účinnost – vytápění průměrné klima (voda 35 °C / voda 55 °C)	ETA %		- / -	- / -	- / -	- / -
	SCOP		- / -	- / -	- / -	- / -
Energetická třída, vytápění, průměrné klima (voda 35 °C / voda 55 °C) ¹⁾	A++ do G		- / -	- / -	- / -	- / -
Energetická třída, vytápění, průměrné klima (voda 35 °C / voda 55 °C) ¹⁾	A+++ do D		- / -	- / -	- / -	- / -
Sezónní energetická účinnost – vytápění teplé klima (voda 35 °C / voda 55 °C)	ETA %		- / -	- / -	- / -	- / -
	SCOP		- / -	- / -	- / -	- / -
Energetická třída, vytápění, teplé klima (voda 35 °C / voda 55 °C)	A++ do G		- / -	- / -	- / -	- / -
Energetická třída, vytápění, teplé klima (voda 35 °C / voda 55 °C)	A+++ do D		- / -	- / -	- / -	- / -
Sezónní energetická účinnost – vytápění chladné klima (voda 35 °C / voda 55 °C)	ETA %		- / -	- / -	- / -	- / -
	SCOP		- / -	- / -	- / -	- / -
Energetická třída, vytápění, chladné klima (voda 35 °C / voda 55 °C)	A++ do G		- / -	- / -	- / -	- / -
Energetická třída, vytápění, chladné klima (voda 35 °C / voda 55 °C)	A+++ do D		- / -	- / -	- / -	- / -
Vnitřní jednotka			WH-SDC0305J3E5	WH-SDC0305J3E5	WH-SDC0709J3E5	WH-SDC0709J3E5
Akustický tlak	Vytápění / Chlazení	dB(A)	- / -	- / -	- / -	- / -
Rozměry	V x Š x H	mm	892x500x340	892x500x340	892x500x340	892x500x340
Čistá hmotnost		kg	-	-	-	-
Připojení vody		palce	-	-	-	-
Čerpadlo třídy A	Počet rychlostí		-	-	-	-
	Příkon (min. / max.)	W	- / -	- / -	- / -	- / -
Průtok topné vody (ΔT=5 K, 35 °C)		l/min.	-	-	-	-
Výkon integrovaného elektrického ohřivače		kW	-	-	-	-
Doporučený jistič		A	- / -	- / -	- / -	- / -
Doporučená velikost kabelu, přívod 1/2		mm ²	- / -	- / -	- / -	- / -
Venkovní jednotka			WH-UD03JE5	WH-UD05JE5	WH-UD07JE5	WH-UD09JE5
Akustický výkon v tichém režimu 3 (vzduch +7 °C, voda 55 °C)		dB	55	55	-	-
Akustický výkon při plném zatížení	Vytápění / Chlazení	dB	60/61	64/64	68/67	69/68
Rozměry	V x Š x H	mm	622x824x298	622x824x298	795x875x320	795x875x320
Čistá hmotnost		kg	37	37	61	61
Chladivo (R32) / ekvivalent CO ₂		kg/tuny	0,9/0,608	0,9/0,608	1,27/0,857	1,27/0,857
Průměr potrubí	Kapalina / plyn	palce (mm)	1/4 (6,35) / 1/2 (12,70)	1/4 (6,35) / 1/2 (12,70)	1/4 (6,35) / 5/8 (15,88)	1/4 (6,35) / 5/8 (15,88)
Rozsah délek potrubí		m	3-25	3-25	3-50	3-50
Rozdíl výšek (vstup/výstup)		m	20	20	30	30
Délka potrubí pro dodatečné chladivo		m	10	10	10	10
Dodatečný objem chladiva		g/m	20	20	25	25
Provozní rozsah	Venkovní teplota	°C	-20~+35	-20~+35	-20~+35	-20~+35
Teplota vody na výstupu	Vytápění / Chlazení	°C	25-60/5-20	25-60/5-20	25-60/5-20	25-60/5-20

Příslušenství

PAW-TD20C1E5	Zásobník na 200 l – nerezová ocel
PAW-TD30C1E5	Zásobník na 300 l – nerezová ocel
PAW-TA20C1E5STD	Zásobník na 200 l – smaltovaná ocel
PAW-TA30C1E5STD	Zásobník na 300 l – smaltovaná ocel
PAW-3WYVLV-SI	Externí 3cestný ventil
CZ-NV1	Sada 3cestného ventilu pro vnitřní část jednotky Hydrokit

Příslušenství

CZ-NS4P	Deska s elektronikou pro další funkce
PAW-BTANK50L-1	50l vyrovnávací nádrž
CZ-TAW1	Aquarea Smart Cloud pro dálkové ovládání a údržbu přes bezdrátovou nebo kabelovou LAN
PAW-A2W-RTWIRED	Pokojevý termostat

Výpočet hodnot EER a COP podle normy EN14511. Akustický tlak je měřen ve vzdálenosti 1 m od venkovní jednotky ve výšce 1,5 m.

1) Stupnice od A++ do G a od A+++ do D od 26. září 2019.

* K dispozici na podzim 2019.



OVĚŘENÍ PŘES INTERNET: Volitelné. GOOD DESIGN AWARD 2017: Vnitřní jednotky All in One a split systém generace H získaly prestižní cenu GOOD DESIGN AWARD 2017.

Aquarea High Performance All in One generace H jednofázový.

Vytápění a chlazení 1 nebo 2 zóny

• Chladivo R410A



**GOOD
DESIGN
AWARD
2017**



Pohled na technické parametry

- Snížení nákladů na instalaci · Potrubí ve spodní části jednotky All in One (snadná instalace) · Snížená doba instalace a minimalizace chyb při instalaci · Snadné nastavení dálkového ovládání · Menší prostor nutný k instalaci · Elektrické přípojky na přední části · Snadnější instalace a údržba · Funkce dálkového ovládání (aktivaci režimu chlazení lze provést softwarem. Tuto aktivaci může provádět pouze servisní partner)



CZ-TAW1
Připojení ke cloudu.
Pro řízení uživatelem
a dálkovou údržbu
instalací firmou.

		Jednofázové (napájení vnitřní jednotky)			
Sada 1 zóna (pro 2 zóny viz B na konci)		KIT-ADC03HE5	KIT-ADC05HE5	KIT-ADC07HE5	KIT-ADC09HE5
Topný výkon/COP (vzduch +7 °C, voda 35 °C)	kW / COP	3,20 / 5,00	5,00 / 4,63	7,00 / 4,46	9,00 / 4,13
Topný výkon/COP (vzduch +7 °C, voda 55 °C)	kW / COP	3,20 / 2,67	5,00 / 2,65	6,80 / 2,63	8,90 / 2,41
Topný výkon/COP (vzduch +2 °C, voda 35 °C)	kW / COP	3,20 / 3,56	4,20 / 3,11	6,55 / 3,34	6,70 / 3,13
Topný výkon/COP (vzduch +2 °C, voda 55 °C)	kW / COP	3,20 / 2,15	4,10 / 1,98	6,00 / 1,99	6,00 / 1,99
Topný výkon/COP (vzduch -7 °C, voda 35 °C)	kW / COP	3,20 / 2,69	4,20 / 2,59	5,15 / 2,68	5,90 / 2,52
Topný výkon/COP (vzduch -7 °C, voda 55 °C)	kW / COP	3,20 / 1,72	3,55 / 1,71	4,80 / 1,89	5,80 / 1,88
Výkon chlazení/EER (vzduch 35 °C, voda 7 °C)	kW / EER	3,20 / 3,08	4,50 / 2,69	6,00 / 2,63	7,00 / 2,43
Výkon chlazení/EER (vzduch 35 °C, voda 18 °C)	kW / EER	3,30 / 3,75	5,00 / 3,76	6,00 / 3,57	7,00 / 3,26
Sezónní energetická účinnost – vytápění průměrné klima (voda 35 °C / voda 55 °C)	ETA %	195 / 130	195 / 130	190 / 130	190 / 130
	SCOP	4,95 / 3,33	4,95 / 3,33	4,83 / 3,33	4,83 / 3,33
Energetická třída, vytápění, průměrné klima (voda 35 °C / voda 55 °C) ¹⁾	A++ do G	A++ / A++	A++ / A++	A++ / A++	A++ / A++
Energetická třída, vytápění, průměrné klima (voda 35 °C / voda 55 °C) ¹⁾	A+++ do D	A+++ / A++	A+++ / A++	A+++ / A++	A+++ / A++
Sezónní energetická účinnost – vytápění teplé klima (voda 35 °C / voda 55 °C)	ETA %	244 / 163	244 / 163	225 / 160	225 / 160
	SCOP	6,18 / 4,15	6,18 / 4,15	5,70 / 4,08	5,70 / 4,08
Energetická třída, vytápění, teplé klima (voda 35 °C / voda 55 °C)	A++ do G	A++ / A++	A++ / A++	A++ / A++	A++ / A++
Energetická třída, vytápění, teplé klima (voda 35 °C / voda 55 °C)	A+++ do D	A+++ / A+++	A+++ / A+++	A+++ / A+++	A+++ / A+++
Sezónní energetická účinnost – vytápění chladné klima (voda 35 °C / voda 55 °C)	ETA %	150 / 103	150 / 103	160 / 115	160 / 115
	SCOP	3,83 / 2,65	3,83 / 2,65	4,08 / 2,95	4,08 / 2,95
Energetická třída, vytápění, chladné klima (voda 35 °C / voda 55 °C)	A++ do G	A++ / A+	A++ / A+	A++ / A+	A++ / A+
Energetická třída, vytápění, chladné klima (voda 35 °C / voda 55 °C)	A+++ do D	A+++ / A+	A+++ / A+	A+++ / A+	A+++ / A+
Vnitřní jednotka Hydrokit s 1 zónou		WH-ADC0309H3E5	WH-ADC0309H3E5	WH-ADC0309H3E5	WH-ADC0309H3E5
Vnitřní zabudovaná jednotka Hydrokit se 2 zónami		WH-ADC0309H3E5B	WH-ADC0309H3E5B	WH-ADC0309H3E5B	WH-ADC0309H3E5B
Akustický tlak	Vytápění / Chlazení	28 / 28	28 / 28	28 / 28	28 / 28
Rozměry / Čistá hmotnost	V × Š × H	1800x598x717 / 124	1800x598x717 / 124	1800x598x717 / 124	1800x598x717 / 124
Připojení vody		R1	R1	R1	R1
Čerpadlo třídy A	Počet rychlostí	Proměnná rychlost	Proměnná rychlost	Proměnná rychlost	Proměnná rychlost
	Příkon (min. / max.)	30 / 120	30 / 120	30 / 120	30 / 120
Průtok topné vody (ΔT=5 K, 35 °C)	l/min.	9,2	14,3	20,1	25,8
Výkon integrovaného elektrického ohřivače	kW	3	3	3	3
Doporučený jistič	A	16 / 16	16 / 16	25 / 16	25 / 16
Doporučená velikost kabelu, přívod 1 a 2	mm ²	3x1,5 / 3x1,5	3x1,5 / 3x1,5	3x2,5 / 3x1,5	3x2,5 / 3x1,5
Objem zásobníku	L	185	185	185	185
Nejvyšší teplota vody	°C	65	65	65	65
Materiál zásobníku		Nerezová ocel	Nerezová ocel	Nerezová ocel	Nerezová ocel
Profil instalace dle EN16147		L	L	L	L
Zásobník TUV ErP průměrné klima, klasifikace účinnosti ²⁾	A do GA+ do F	A / A+	A / A+	A / A	A / A
Zásobník TUV ErP teplé klima, klasifikace účinnosti ²⁾	A do GA+ do F	A / A+	A / A+	A / A+	A / A+
Zásobník TUV ErP chladné klima, klasifikace účinnosti ²⁾	A do GA+ do F	A / A	A / A	A / A	A / A
Zásobník TUV ErP průměrné klima, ETA / SCOP	ETA % / SCOP	120 / 3,00	120 / 3,00	113 / 2,83	113 / 2,83
Zásobník TUV ErP teplé klima, ETA / SCOP	ETA % / SCOP	147 / 3,68	147 / 3,68	132 / 3,30	132 / 3,30
Zásobník TUV ErP chladné klima, ETA / SCOP	ETA % / SCOP	94 / 2,35	94 / 2,15	86 / 2,15	86 / 1,88
Venkovní jednotka		WH-UD03HE5-1	WH-UD05HE5-1	WH-UD07HE5-1	WH-UD09HE5-1
Akustický výkon při plném zatížení	Vytápění / Chlazení	64 / 65	65 / 66	68 / 66	69 / 68
Rozměry / Čistá hmotnost	V × Š × H	622x824x298 / 39	622x824x298 / 39	795x900x320 / 66	795x900x320 / 66
Chladivo (R410A) / ekvivalent CO ₂	kg/tony	1,20 / 2,506	1,20 / 2,506	1,45 / 3,028	1,45 / 3,028
Průměr potrubí	Kapalina / plyn	1/4 (6,35) / 1/2 (12,70)	1/4 (6,35) / 1/2 (12,70)	1/4 (6,35) / 5/8 (15,88)	1/4 (6,35) / 5/8 (15,88)
Rozsah délek potrubí/rozdíl výšek (vstup/výstup)	m / m	3 ~ 15/5	3 ~ 15/5	3 ~ 40/30	3 ~ 40/30
Délka potrubí pro dodatečné chladivo / množství dodatečného chladiva	m / g/m	10 / 20	10 / 20	10 / 30	10 / 30
Provozní rozsah	Venkovní teplota	-20 ~ +35	-20 ~ +35	-20 ~ +35	-20 ~ +35
Teplota vody na výstupu	Vytápění / Chlazení	20 ~ 55 / 5 ~ 20	20 ~ 55 / 5 ~ 20	20 ~ 55 / 5 ~ 20	20 ~ 55 / 5 ~ 20
Akustický výkon v tichém režimu 3 testováním nezávislou laboratoří ³⁾	dB	52	58	57	59

Příslušenství

PAW-ADC-PREKIT-1	Předinstalační sada pro potrubí
PAW-ADC-CV150	Dekorativní magnetický postranní kryt
CZ-NS4P	Deska s elektronikou pro další funkce

Příslušenství

CZ-TAW1	Aquarea Smart Cloud pro dálkové ovládání a údržbu přes bezdrátovou nebo kabelovou LAN
PAW-A2W-RTWIRED	Pokojevý termostat

Vypočet hodnot EER a COP podle normy EN14511. Akustický tlak je měřen ve vzdálenosti 1 m od venkovní jednotky ve výšce 1,5 m. Akustický tlak vytápění je měřen při +7 °C (teplota topné vody 55 °C). Izolace testována dle normy EN12897.

¹⁾ Stupnice od A++ do G a od A+++ do D od 26. září 2019. ²⁾ Stupnice od A do G a od A+ do F od 26. září 2019. ³⁾ Akustický výkon v tichém režimu 3 testováním nezávislou laboratoří (vzduch +7 °C, voda 55 °C).

Tento produkt je zkonstruován ve shodě se směrnicí Rady 98/83/ES o jakosti vody ve znění směrnice 2015/1787/EU. Životnost produktu není zaručena, dále používán pro podzemní vodu, např. pramenitou nebo studniční, dále vodovodní vodu s obsahem solí nebo jiných nečistot, nebo je-li používán v oblastech s vodou, která má kyselý charakter. Náklady spojené s údržbou v těchto případech hradí zákazník.



OVLÁDÁNÍ PŘES INTERNET: Volitelné. GOOD DESIGN AWARD 2017: Vnitřní jednotky All in One a split systém generace H získaly prestižní cenu GOOD DESIGN AWARD 2017.

Aquarea High Performance All in One generace H

H jednofázový / třífázový.

Vytápění a chlazení • Chladivo R410A



Pohled na technické parametry

· Snížení nákladů na instalaci · Potrubí ve spodní části jednotky All in One (snadná instalace) · Snížená doba instalace a minimalizace chyb při instalaci · Snadné nastavení dálkového ovládání · Menší prostor nutný k instalaci · Elektrické přípojky na přední části · Snadnější instalace a údržba · Funkce dálkového ovládání (aktivaci režimu chlazení lze provést softwarem. Tuto aktivaci může provádět pouze servisní partner)

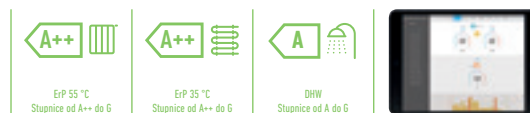

CZ-TAW1
Připojení ke cloudu.
Pro řízení uživatelem
a dálkovou údržbu
instalací firmou.

Sestava	Jednofázové (napájení vnitřní jednotky)					Třífázové (napájení vnitřní jednotky)				
	KIT-ADC12HE5	KIT-ADC16HE5	KIT-ADC09HE8	KIT-ADC12HE8	KIT-ADC16HE8	KIT-ADC12HE5	KIT-ADC16HE5	KIT-ADC09HE8	KIT-ADC12HE8	KIT-ADC16HE8
Topný výkon/COP (vzduch +7 °C, voda 35 °C)	kW / COP	12,00/4,74	16,00/4,28	9,00/4,84	12,00/4,74	16,00/4,28	9,00/4,84	12,00/4,74	16,00/4,28	9,00/4,84
Topný výkon/COP (vzduch +7 °C, voda 55 °C)	kW / COP	12,00/2,88	14,50/2,68	9,00/2,94	12,00/2,88	14,50/2,68	9,00/2,94	12,00/2,88	14,50/2,68	9,00/2,94
Topný výkon/COP (vzduch +2 °C, voda 35 °C)	kW / COP	11,40/3,44	13,00/3,28	9,00/3,59	11,40/3,44	13,00/3,28	9,00/3,59	11,40/3,44	13,00/3,28	9,00/3,59
Topný výkon/COP (vzduch +2 °C, voda 55 °C)	kW / COP	9,10/2,20	9,80/2,17	8,80/2,23	9,10/2,20	9,80/2,17	8,80/2,23	9,10/2,20	9,80/2,17	8,80/2,23
Topný výkon/COP (vzduch -7 °C, voda 35 °C)	kW / COP	10,00/2,73	11,40/2,57	9,00/2,85	10,00/2,73	11,40/2,57	9,00/2,85	10,00/2,73	11,40/2,57	9,00/2,85
Topný výkon/COP (vzduch -7 °C, voda 55 °C)	kW / COP	8,20/1,92	9,00/1,82	7,90/2,05	8,20/1,92	9,00/1,82	7,90/2,05	8,20/1,92	9,00/1,82	7,90/2,05
Výkon chlazení/EER (vzduch 35 °C, voda 7 °C)	kW / EER	10,00/2,81	12,20/2,56	7,00/3,17	10,00/2,85	12,20/2,56	7,00/3,17	10,00/2,85	12,20/2,56	7,00/3,17
Výkon chlazení/EER (vzduch 35 °C, voda 18 °C)	kW / EER	10,00/4,17	12,20/4,12	7,00/4,61	10,00/4,17	12,20/4,12	7,00/4,61	10,00/4,17	12,20/4,12	7,00/4,61
Sezónní energetická účinnost – vytápění průměrné klima (voda 35 °C / voda 55 °C)	ETA %	190/134	190/130	190/133	190/134	190/130	190/133	190/134	190/130	190/133
	SCOP	4,83/3,43	4,83/3,33	4,83/3,40	4,83/3,43	4,83/3,33	4,83/3,40	4,83/3,43	4,83/3,33	4,83/3,40
Energetická třída, vytápění, průměrné klima (voda 35 °C / voda 55 °C) ¹⁾	A++ do G	A++/A++	A++/A++	A++/A++	A++/A++	A++/A++	A++/A++	A++/A++	A++/A++	A++/A++
Energetická třída, vytápění, průměrné klima (voda 35 °C / voda 55 °C) ¹⁾	A+++ do D	A+++/A+++	A+++/A+++	A+++/A+++	A+++/A+++	A+++/A+++	A+++/A+++	A+++/A+++	A+++/A+++	A+++/A+++
Sezónní energetická účinnost – vytápění teplé klima (voda 35 °C / voda 55 °C)	ETA %	245/159	245/169	245/159	245/159	245/169	245/159	245/159	245/169	245/159
	SCOP	6,20/4,05	6,20/4,30	6,20/4,05	6,20/4,05	6,20/4,30	6,20/4,05	6,20/4,05	6,20/4,30	6,20/4,05
Energetická třída, vytápění, teplé klima (voda 35 °C / voda 55 °C)	A++ do G	A++/A++	A++/A++	A++/A++	A++/A++	A++/A++	A++/A++	A++/A++	A++/A++	A++/A++
Energetická třída, vytápění, teplé klima (voda 35 °C / voda 55 °C)	A+++ do D	A+++/A+++	A+++/A+++	A+++/A+++	A+++/A+++	A+++/A+++	A+++/A+++	A+++/A+++	A+++/A+++	A+++/A+++
Sezónní energetická účinnost – vytápění chladné klima (voda 35 °C / voda 55 °C)	ETA %	168/121	168/121	168/121	168/121	168/121	168/121	168/121	168/121	168/121
	SCOP	4,28/3,10	4,28/3,10	4,28/3,10	4,28/3,10	4,28/3,10	4,28/3,10	4,28/3,10	4,28/3,10	4,28/3,10
Energetická třída, vytápění, chladné klima (voda 35 °C / voda 55 °C)	A++ do G	A++/A+	A++/A+	A++/A+	A++/A+	A++/A+	A++/A+	A++/A+	A++/A+	A++/A+
Energetická třída, vytápění, chladné klima (voda 35 °C / voda 55 °C)	A+++ do D	A+++/A+	A+++/A+	A+++/A+	A+++/A+	A+++/A+	A+++/A+	A+++/A+	A+++/A+	A+++/A+
Vnitřní jednotka		WH-ADC1216HE5	WH-ADC1216HE5	WH-ADC0916HE8	WH-ADC0916HE8	WH-ADC1216HE5	WH-ADC1216HE5	WH-ADC0916HE8	WH-ADC0916HE8	WH-ADC1216HE5
Akustický tlak	Vytápění / Chlazení	dB(A)	33/33	33/33	33/33	33/33	33/33	33/33	33/33	33/33
Rozměry/Čistá hmotnost	V x Š x H	mm / kg	1800x598x717/124	1800x598x717/124	1800x598x717/126	1800x598x717/126	1800x598x717/126	1800x598x717/126	1800x598x717/126	1800x598x717/126
Připojení vody		palce	R1	R1	R1	R1	R1	R1	R1	R1
Čerpadlo třídy A	Počet rychlostí		Proměnná rychlost	Proměnná rychlost	Proměnná rychlost	Proměnná rychlost	Proměnná rychlost	Proměnná rychlost	Proměnná rychlost	Proměnná rychlost
	Příkon (min. / max.)	W	36/152	36/152	36/152	36/152	36/152	36/152	36/152	36/152
Průtok topné vody (ΔT=5 K, 35 °C)		l/min.	34,4	45,9	25,8	34,4	45,9	25,8	34,4	45,9
Výkon integrovaného elektrického ohřivače		kW	6	6	9	6	6	9	6	6
Doporučený jistič		A	30/30	30/30	16/16	30/30	30/30	16/16	30/30	30/30
Doporučená velikost kabelu, přívod 1 a 2		mm ²	3x4,0/3x4,0	3x4,0/3x4,0	5x1,5/5x1,5	3x4,0/3x4,0	3x4,0/3x4,0	5x1,5/5x1,5	3x4,0/3x4,0	3x4,0/3x4,0
Objem zásobníku		L	185	185	185	185	185	185	185	185
Nejvyšší teplota vody		°C	65	65	65	65	65	65	65	65
Materiál zásobníku			Nerezová ocel	Nerezová ocel	Nerezová ocel	Nerezová ocel	Nerezová ocel	Nerezová ocel	Nerezová ocel	Nerezová ocel
Profil instalace dle EN16147		L	L	L	L	L	L	L	L	L
Zásobník TUV ErP průměrné klima, klasifikace účinnosti ²⁾	A do GA+ do F	A/A	A/A	A/A	A/A	A/A	A/A	A/A	A/A	A/A
Zásobník TUV ErP teplé klima, klasifikace účinnosti ²⁾	A do GA+ do F	A/A	A/A	A/A	A/A	A/A	A/A	A/A	A/A	A/A
Zásobník TUV ErP chladné klima, klasifikace účinnosti ²⁾	A do GA+ do F	A/A	B/B	A/A	A/A	A/A	A/A	A/A	B/B	B/B
Zásobník TUV ErP průměrné klima, ETA / SCOP	ETA %/SCOP	95/2,38	91/2,28	95/2,38	95/2,38	95/2,38	95/2,38	95/2,38	91/2,28	91/2,28
Zásobník TUV ErP teplé klima, ETA / SCOP	ETA %/SCOP	110/2,75	107/2,68	110/2,75	110/2,75	110/2,75	110/2,75	110/2,75	107/2,68	107/2,68
Zásobník TUV ErP chladné klima, ETA / SCOP	ETA %/SCOP	75/1,80	72/1,88	75/1,88	75/1,88	75/1,88	75/1,88	75/1,88	72/1,88	72/1,88
Venkovní jednotka		WH-UD12HE5-1	WH-UD16HE5-1	WH-UD09HE8	WH-UD12HE8	WH-UD12HE5-1	WH-UD16HE5-1	WH-UD09HE8	WH-UD12HE8	WH-UD16HE8
Akustický výkon při plném zatížení	Vytápění / Chlazení	dB	69/68	72/72	68/67	69/68	72/72	68/67	69/68	72/72
Rozměry/Čistá hmotnost	V x Š x H	mm / kg	1340x900x320/101	1340x900x320/101	1340x900x320/107	1340x900x320/107	1340x900x320/107	1340x900x320/107	1340x900x320/107	1340x900x320/107
Chladivo (R410A) / ekvivalent CO ₂		kg/tuny	2,55/5,324	2,55/5,324	2,55/5,324	2,55/5,324	2,55/5,324	2,55/5,324	2,55/5,324	2,55/5,324
Průměr potrubí	Kapalina / plyn	palce (mm)	3/8(9,52)/5/8(15,88)	3/8(9,52)/5/8(15,88)	3/8(9,52)/5/8(15,88)	3/8(9,52)/5/8(15,88)	3/8(9,52)/5/8(15,88)	3/8(9,52)/5/8(15,88)	3/8(9,52)/5/8(15,88)	3/8(9,52)/5/8(15,88)
Rozsah délek potrubí/rozdíl výšek (vstup/výstup)		m / m	3-50/30	3-50/30	3-30/30	3-50/30	3-50/30	3-30/30	3-50/30	3-30/30
Délka potrubí pro dodatečné chladivo / množství dodatečného chladiva		m / g/m	10/50	10/50	10/50	10/50	10/50	10/50	10/50	10/50
Provozní rozsah	Venkovní teplota	°C	-20~+35	-20~+35	-20~+35	-20~+35	-20~+35	-20~+35	-20~+35	-20~+35
Teplota vody na výstupu	Vytápění / Chlazení	°C	20-55/5-20	20-55/5-20	20-55/5-20	20-55/5-20	20-55/5-20	20-55/5-20	20-55/5-20	20-55/5-20
Akustický výkon v tichém režimu 3 testováním nezávislou laboratoří ³⁾		dB	65	65	63	65	65	63	65	66
Příslušenství										
PAW-ADC-PREKIT-1	Předinstalační sada pro potrubí									
PAW-ADC-CV150	Dekorativní magnetický postranní kryt									
CZ-NS4P	Deska s elektronickou pro další funkce									
Příslušenství										
CZ-TAW1	Aquarea Smart Cloud pro dálkové ovládání a údržbu přes bezdrátovou nebo kabelovou LAN									
PAW-A2W-RTWIRED	Pokojevý termostat									

Vypočet hodnot EER a COP podle normy EN14511. Akustický tlak je měřen ve vzdálenosti 1 m od venkovní jednotky ve výšce 1,5 m. Akustický tlak vytápění je měřen při +7 °C (teplota topné vody 55 °C). Izolace testována dle normy EN12897.

1) Stupnice od A++ do G a od A+++ do D od 26. září 2019. 2) Stupnice od A do G a od A+ do F od 26. září 2019. 3) Akustický výkon v tichém režimu 3 testováním nezávislou laboratoří (vzduch +7 °C, voda 55 °C).

Tento produkt je zkonstruován ve shodě se směrnicí Rady 98/83/ES o jakosti vody ve znění směrnice 2015/1787/EU. Živnost produktu není zaručena, je-li používán pro podzemní vodu, např. pramenitý nebo studniční, dále vodovodní vodu s obsahem solí nebo jiných nečistot, nebo je-li používán v oblastech s vodou, která má kyselý charakter. Náklady spojené s údržbou v těchto případech hradí zákazník.



OVLÁDÁNÍ PŘES INTERNET: Volitelné. GOOD DESIGN AWARD 2017: Vnitřní jednotky All in One a split systém generace H získaly prestižní cenu GOOD DESIGN AWARD 2017.

Aquarea T-CAP All in One generace H jednofázový / třífázový. Vytápění a chlazení • Chladivo R410A



**GOOD
DESIGN
AWARD
2017**

Pohled na technické parametry

· Pracuje při teplotách až do -28°C . · Konstantní výkon do -20°C · Snížení nákladů na instalaci · Snížená doba instalace a minimalizace chyb při instalaci · Snadné nastavení dálkového ovládání · Elektrické přípojky na přední části · Snadnější instalace a údržba · Funkce dálkového ovládání (aktivaci režimu chlazení lze provést softwarem. Tuto aktivaci může provádět pouze servisní partner)

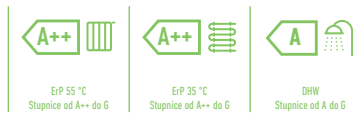

CZ-TAW1
Připojení ke cloudu.
Pro řízení uživatelem
a dálkovou údržbu
instalací firmou.

Sestava	Jednofázové (napájení vnitřní jednotky)			Třífázové (napájení vnitřní jednotky)		
	KIT-AXC9HE5	KIT-AXC12HE5	KIT-AXC9HE8	KIT-AXC12HE8	KIT-AXC16HE8	KIT-AXC16HE8
Topný výkon/COP (vzduch +7 °C, voda 35 °C)	kW / COP 9,00/4,84	12,00/4,74	9,00/4,84	12,00/4,74	16,00/4,28	16,00/4,28
Topný výkon/COP (vzduch +7 °C, voda 55 °C)	kW / COP 9,00/2,94	12,00/2,88	9,00/2,94	12,00/2,88	16,00/2,71	16,00/2,71
Topný výkon/COP (vzduch +2 °C, voda 35 °C)	kW / COP 9,00/3,59	12,00/3,44	9,00/3,59	12,00/3,44	16,00/3,10	16,00/3,10
Topný výkon/COP (vzduch +2 °C, voda 55 °C)	kW / COP 9,00/2,21	12,00/2,19	9,00/2,21	12,00/2,19	16,00/2,13	16,00/2,13
Topný výkon/COP (vzduch -7 °C, voda 35 °C)	kW / COP 9,00/2,85	12,00/2,72	9,00/2,85	12,00/2,72	16,00/2,49	16,00/2,49
Topný výkon/COP (vzduch -7 °C, voda 55 °C)	kW / COP 9,00/2,02	12,00/1,92	9,00/2,02	12,00/1,92	16,00/1,86	16,00/1,86
Výkon chlazení/EER (vzduch 35 °C, voda 7 °C)	kW / EER 7,00/3,17	10,00/2,81	7,00/3,17	10,00/2,81	12,20/2,57	12,20/2,57
Výkon chlazení/EER (vzduch 35 °C, voda 18 °C)	kW / EER 7,00/5,19	10,00/5,13	7,00/5,19	10,00/5,13	12,20/3,49	12,20/3,49
Sezónní energetická účinnost – vytápění průměrné klima (voda 35 °C / voda 55 °C)	ETA % 181/130	170/130	181/130	170/130	160/125	160/125
	SCOP 4,60/3,33	4,33/3,33	4,60/3,33	4,33/3,33	4,08/3,20	4,08/3,20
Energetická třída, vytápění, průměrné klima (voda 35 °C / voda 55 °C) ¹⁾	A++ do G	A++/A++	A++/A++	A++/A++	A++/A++	A++/A++
Energetická třída, vytápění, průměrné klima (voda 35 °C / voda 55 °C) ¹⁾	A+++ do D	A+++/A++	A+++/A++	A+++/A++	A+++/A++	A+++/A++
Sezónní energetická účinnost – vytápění teplé klima (voda 35 °C / voda 55 °C)	ETA % 235/158	231/158	235/158	231/158	231/159	231/159
	SCOP 5,95/4,03	5,85/4,03	5,95/4,03	5,85/4,03	5,85/4,05	5,85/4,05
Energetická třída, vytápění, teplé klima (voda 35 °C / voda 55 °C)	A++ do G	A++/A++	A++/A++	A++/A++	A++/A++	A++/A++
Energetická třída, vytápění, teplé klima (voda 35 °C / voda 55 °C)	A+++ do D	A+++/A+++	A+++/A+++	A+++/A+++	A+++/A+++	A+++/A+++
Sezónní energetická účinnost – vytápění chladné klima (voda 35 °C / voda 55 °C)	ETA % 160/125	160/125	160/125	160/125	150/125	150/125
	SCOP 4,08/3,20	4,08/3,20	4,08/3,20	4,08/3,20	3,83/3,20	3,83/3,20
Energetická třída, vytápění, chladné klima (voda 35 °C / voda 55 °C)	A++ do G	A++/A++	A++/A++	A++/A++	A++/A++	A++/A++
Energetická třída, vytápění, chladné klima (voda 35 °C / voda 55 °C)	A+++ do D	A+++/A++	A+++/A++	A+++/A++	A+++/A++	A+++/A++
Vnitřní jednotka		WH-ADC1216H6E5	WH-ADC1216H6E5	WH-ADC0916H9E8	WH-ADC0916H9E8	WH-ADC0916H9E8
Akustický tlak	Vytápění / Chlazení	33/33	33/33	33/33	33/33	33/33
Rozměry/Čistá hmotnost	V × Š × H	1800x598x717/124	1800x598x717/124	1800x598x717/126	1800x598x717/126	1800x598x717/126
Připojení vody		R1	R1	R1	R1	R1
Čerpadlo třídy A	Počet rychlostí	Proměnná rychlost	Proměnná rychlost	Proměnná rychlost	Proměnná rychlost	Proměnná rychlost
	Příkon (min. / max.)	36/152	36/152	36/152	36/152	36/152
Průtok topné vody (ΔT=5 K, 35 °C)		25,8	34,4	25,8	34,4	45,9
Výkon integrovaného elektrického ohřivače		6	6	9	9	9
Doporučený jistič		30/30	30/30	16/16	16/16	16/16
Doporučená velikost kabelu, přívod 1 a 2		3x4,0/3x4,0	3x4,0/3x4,0	5x1,5/5x1,5	5x1,5/5x1,5	5x1,5/5x1,5
Objem zásobníku		185	185	185	185	185
Nejvyšší teplota vody		65	65	65	65	65
Materiál zásobníku		Nerezová ocel	Nerezová ocel	Nerezová ocel	Nerezová ocel	Nerezová ocel
Profil instalace dle EN16147		L	L	L	L	L
Zásobník TUV ErP průměrné klima, klasifikace účinnosti ²⁾	A do GA+ do F	A/A	A/A	A/A	A/A	A/A
Zásobník TUV ErP teplé klima, klasifikace účinnosti ²⁾	A do GA+ do F	A/A	A/A	A/A	A/A	A/A
Zásobník TUV ErP chladné klima, klasifikace účinnosti ²⁾	A do GA+ do F	A/A	A/A	A/A	A/A	B/B
Zásobník TUV ErP průměrné klima, ETA / SCOP		95/2,38	95/2,38	95/2,38	95/2,38	91/2,28
Zásobník TUV ErP teplé klima, ETA / SCOP		110/2,75	110/2,75	110/2,75	110/2,75	107/2,68
Zásobník TUV ErP chladné klima, ETA / SCOP		75/1,88	75/1,88	75/1,88	75/1,80	72/1,88
Venkovní jednotka		WH-UX09HE5	WH-UX12HE5	WH-UX09HE8	WH-UX12HE8	WH-UX16HE8
Akustický výkon při plném zatížení	Vytápění / Chlazení	68/67	69/68	68/67	72/71	72/71
Rozměry/Čistá hmotnost	V × Š × H	1340x900x320/101	1340x900x320/101	1340x900x320/108	1340x900x320/108	1340x900x320/118
Chladivo (R410A) / ekvivalent CO ₂		2,85/5,951	2,85/5,951	2,85/5,951	2,85/5,951	2,90/6,055
Průměr potrubí	Kapalina / plyn	3/8(9,52)/5/8(15,88)	3/8(9,52)/5/8(15,88)	3/8(9,52)/5/8(15,88)	3/8(9,52)/5/8(15,88)	3/8(9,52)/5/8(15,88)
Rozsah délek potrubí/rozdíl výšek (vstup/výstup)		3~30/20	3~30/20	3~30/20	3~30/20	3~30/20
Délka potrubí pro dodatečné chladivo / množství dodatečného chladiva		10/50	10/50	10/50	10/50	10/50
Provozní rozsah	Venkovní teplota	-28~+35	-28~+35	-28~+35	-28~+35	-28~+35
Teplota vody na výstupu	Vytápění / Chlazení	20~60/5~20	20~60/5~20	20~60/5~20	20~60/5~20	20~60/5~20
Akustický výkon v tichém režimu 3 testován nezávislou laboratoří ³⁾		62	64	62	64	65
Příslušenství						
PAW-ADC-PREKIT-1	Předinstalační sada pro potrubí					
PAW-ADC-CV150	Decorativní magnetický postranní kryt					
CZ-NS4P	Deska s elektronickou pro další funkce					
Příslušenství						
CZ-TAW1	Aquarea Smart Cloud pro dálkové ovládání a údržbu přes bezdrátovou nebo kabelovou LAN					
PAW-A2W-RTWIRED	Pokojevý termostat					

Výpočet hodnot EER a COP podle normy EN14511. Akustický tlak je měřen ve vzdálenosti 1 m od venkovní jednotky ve výšce 1,5 m. Akustický tlak vytápění je měřen při +7 °C (teplota topné vody 55 °C). Izolace testována dle normy EN12897.

1) Stupnice od A++ do G a od A+++ do D od 26. září 2019. 2) Stupnice od A do G a od A+ do F od 26. září 2019. 3) Akustický výkon v tichém režimu 3 testován nezávislou laboratoří (vzduch +7 °C, voda 55 °C).

Tento produkt je zkonstruován v souladu se směrnicí Rady 98/83/ES o jakosti vody ve znění směrnice 2015/1787/EU. Životnost produktu není zaručena, je-li používán pro podzemní vodu, např. pramenitou nebo studniční, dále vodovodní vodu s obsahem solí nebo jiných nečistot, nebo je-li používán v oblastech s vodou, která má kyselý charakter. Náklady spojené s údržbou v těchto případech hradí zákazník.



OVLÁDÁNÍ PŘES INTERNET: Voltelné. GOOD DESIGN AWARD 2017: Vnitřní jednotky All in One a split systém generace H získaly prestižní cenu GOOD DESIGN AWARD 2017.

Aquarea T-CAP All in One generace H třířákový. Supertichá venkovní jednotka. Vytápění a chlazení • Chladivo R410A

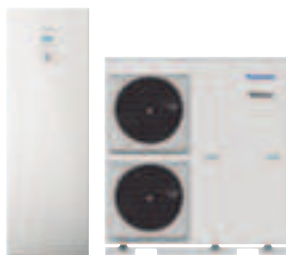

**GOOD
DESIGN
AWARD
2017**

Pohled na technické parametry

· Pracuje při teplotách až do -28°C . · Konstantní výkon do -20°C . · Snížení nákladů na instalaci · Snížená doba instalace a minimalizace chyb při instalaci · Snadné nastavení dálkového ovládání · Elektrické přípojky na přední části · Snadnější instalace a údržba · Funkce dálkového ovládání (aktivaci režimu chlazení lze provést softwarem. Tuto aktivaci může provádět pouze servisní partner)

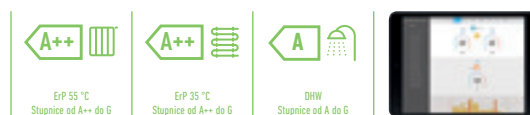

CZ-TAW1
Připojení ke cloudu.
Pro řízení uživatelem
a dálkovou údržbu
instalací firmou.

Třířákový (napájení vnitřní jednotky)

Sestava		KIT-AQC9HE8	KIT-AQC12HE8	KIT-AQC16HE8
Topný výkon/COP (vzduch +7 °C, voda 35 °C)	kW / COP	9,00 / 4,84	12,00 / 4,74	16,00 / 4,28
Topný výkon/COP (vzduch +7 °C, voda 55 °C)	kW / COP	9,00 / 2,94	12,00 / 2,88	16,00 / 2,71
Topný výkon/COP (vzduch +2 °C, voda 35 °C)	kW / COP	9,00 / 3,59	12,00 / 3,44	16,00 / 3,10
Topný výkon/COP (vzduch +2 °C, voda 55 °C)	kW / COP	9,00 / 2,21	12,00 / 2,19	16,00 / 2,13
Topný výkon/COP (vzduch -7 °C, voda 35 °C)	kW / COP	9,00 / 2,85	12,00 / 2,72	16,00 / 2,49
Topný výkon/COP (vzduch -7 °C, voda 55 °C)	kW / COP	9,00 / 2,02	12,00 / 1,92	16,00 / 1,86
Výkon chlazení/EER (vzduch 35 °C, voda 7 °C)	kW / EER	7,00 / 3,17	10,00 / 2,81	12,20 / 2,57
Výkon chlazení/EER (vzduch 35 °C, voda 18 °C)	kW / EER	7,00 / 5,19	10,00 / 5,13	12,20 / 3,49
Sezónní energetická účinnost – vytápění průměrné klima (voda 35 °C / voda 55 °C)	ETA % SCOP	181 / 130 4,60 / 3,33	170 / 130 4,33 / 3,33	160 / 125 4,08 / 3,20
Energetická třída, vytápění, průměrné klima (voda 35 °C / voda 55 °C) ¹⁾	A++ do G	A++ / A++	A++ / A++	A++ / A++
Energetická třída, vytápění, průměrné klima (voda 35 °C / voda 55 °C) ¹⁾	A+++ do D	A+++ / A+++	A+++ / A+++	A+++ / A+++
Sezónní energetická účinnost – vytápění teplé klima (voda 35 °C / voda 55 °C)	ETA % SCOP	235 / 158 5,95 / 4,03	231 / 158 5,85 / 4,03	231 / 159 5,85 / 4,05
Energetická třída, vytápění, teplé klima (voda 35 °C / voda 55 °C)	A++ do G	A++ / A++	A++ / A++	A++ / A++
Energetická třída, vytápění, teplé klima (voda 35 °C / voda 55 °C)	A+++ do D	A+++ / A+++	A+++ / A+++	A+++ / A+++
Sezónní energetická účinnost – vytápění chladné klima (voda 35 °C / voda 55 °C)	ETA % SCOP	160 / 125 4,08 / 3,20	160 / 125 4,08 / 3,20	150 / 125 3,83 / 3,20
Energetická třída, vytápění, chladné klima (voda 35 °C / voda 55 °C)	A++ do G	A++ / A++	A++ / A++	A++ / A++
Energetická třída, vytápění, chladné klima (voda 35 °C / voda 55 °C)	A+++ do D	A+++ / A+++	A+++ / A+++	A+++ / A+++
Vnitřní jednotka		WH-ADC0916H9E8	WH-ADC0916H9E8	WH-ADC0916H9E8
Akustický tlak	Vytápění / Chlazení	33/33	33/33	33/33
Rozměry/Čistá hmotnost	V × Š × H	1800x598x717/126	1800x598x717/126	1800x598x717/126
Připojení vody		R1	R1	R1
Čerpadlo třídy A	Počet rychlostí Příkon (min. / max.)	Proměnná rychlost W	Proměnná rychlost W	Proměnná rychlost W
Průtok topné vody (ΔT=5 K, 35 °C)		36/152	36/152	36/152
Výkon integrovaného elektrického ohřivače		25,8	34,4	45,9
Doporučený jistič		9	9	9
Doporučená velikost kabelu, přívod 1 a 2		16/16	16/16	16/16
Objem zásobníku		5x1,5/5x1,5	5x1,5/5x1,5	5x1,5/5x1,5
Nejvyšší teplota vody		185	185	185
Materiál zásobníku		65	65	65
Profil instalace dle EN16147		Nerezová ocel	Nerezová ocel	Nerezová ocel
Zásobník TUV ErP průměrné klima, klasifikace účinnosti ²⁾		L	L	L
Zásobník TUV ErP teplé klima, klasifikace účinnosti ²⁾	A do GA+ do F	A/A	A/A	A/A
Zásobník TUV ErP chladné klima, klasifikace účinnosti ²⁾	A do GA+ do F	A/A	A/A	B/B
Zásobník TUV ErP průměrné klima, ETA / SCOP		95/2,38	95/2,38	91/2,28
Zásobník TUV ErP teplé klima, ETA / SCOP		110/2,75	110/2,75	107/2,68
Zásobník TUV ErP chladné klima, ETA / SCOP		75/1,88	75/1,80	72/2,35
Venkovní jednotka		WH-UQ09HE8	WH-UQ12HE8	WH-UQ16HE8
Akustický výkon při plném zatížení	Vytápění / Chlazení	61/63	62/64	65/68
Rozměry/Čistá hmotnost	V × Š × H	1410x1283x320/151	1410x1283x320/151	1410x1283x320/161
Chladivo (R410A) / ekvivalent CO ₂		2,85/5,951	2,85/5,951	2,99/6,243
Průměr potrubí	Kapalina / plyn	3/8(9,52)/5/8(15,88)	3/8(9,52)/5/8(15,88)	3/8(9,52)/5/8(15,88)
Rozsah délek potrubí/rozdíl výšek (vstup/výstup)		3~30/20	3~30/20	3~30/20
Délka potrubí pro dodatečné chladivo / množství dodatečného chladiva		10/50	10/50	10/50
Provozní rozsah	Venkovní teplota	-28~+35	-28~+35	-28~+35
Teplota vody na výstupu	Vytápění / Chlazení	20~60/5~20	20~60/5~20	20~60/5~20
Akustický výkon v tichém režimu 3 testován nezávislou laboratoří ³⁾		55	54	58

Příslušenství

PAW-ADC-PREKIT-1	Předinstalační sada pro potrubí
PAW-ADC-CV150	Dekorativní magnetický postranní kryt
CZ-NS4P	Deska s elektronikou pro další funkce

Příslušenství

CZ-TAW1	Aquarea Smart Cloud pro dálkové ovládání a údržbu přes bezdrátovou nebo kabelovou LAN
PAW-A2W-RTWIRED	Pokojevý termostat

Výpočet hodnot EER a COP podle normy EN14511. Akustický tlak je měřen ve vzdálenosti 1 m od venkovní jednotky ve výšce 1,5 m. Akustický tlak vytápění je měřen při +7 °C (teplota topné vody 55 °C). Izolace testována dle normy EN12897.

1) Stupnice od A++ do G a od A+++ do D od 26. září 2019. 2) Stupnice od A do G a od A+ do F od 26. září 2019. 3) Akustický výkon v tichém režimu 3 testován nezávislou laboratoří (vzduch +7 °C, voda 55 °C).

Tento produkt je konstruován ve shodě se směrnicí Rady 98/83/ES o jakosti vody ve znění směrnice 2015/1787/EU. Živnost produktu není zaručena, je-li používán pro podzemní vodu, např. pramenitý nebo studniční, dále vodovodní vodu s obsahem soli nebo jiných nečistot, nebo je-li používán v oblastech s vodou, která má kyselý charakter. Náklady spojené s údržbou v těchto případech hradí zákazník.



OVLÁDÁNÍ PŘES INTERNET: Volitelné. GOOD DESIGN AWARD 2017: Vnitřní jednotky All in One a split systém generace H získaly prestižní cenu GOOD DESIGN AWARD 2017.

Aquarea High Performance split systém generace H jednofázový. Vytápění a chlazení SDC • Chladivo R410A



**GOOD
DESIGN
AWARD
2017**



Pohled na technické parametry

· Velmi vysoká úspora energie A+++ (*) · Jednoduchá instalace a údržba · Speciální software pro nízkoenergetické domy s minimální výstupní teplotou: 20 °C · Pracuje při teplotách až do -20 °C · Automatický odvzdušňovací ventil · Zobrazení frekvence kompresoru



EPR 55 °C
Stupnice od A++ do G



EPR 35 °C
Stupnice od A++ do G



CZ-TAW1
Připojení ke cloudu.
Pro řízení uživatelem
a dálkovou údržbu
instalací firmou.

Jednofázové vytápění a chlazení

Sestava		KIT-WC03H3E5	KIT-WC05H3E5	KIT-WC07H3E5	KIT-WC09H3E5
Topný výkon/COP (vzduch +7 °C, voda 35 °C)	kW / COP	3,20 / 5,00	5,00 / 4,63	7,00 / 4,46	9,00 / 4,13
Topný výkon/COP (vzduch +7 °C, voda 55 °C)	kW / COP	3,20 / 2,67	5,00 / 2,65	6,80 / 2,63	8,90 / 2,41
Topný výkon/COP (vzduch +2 °C, voda 35 °C)	kW / COP	3,20 / 3,56	4,20 / 3,11	6,55 / 3,34	6,70 / 3,13
Topný výkon/COP (vzduch +2 °C, voda 55 °C)	kW / COP	3,20 / 2,15	4,10 / 1,98	6,00 / 1,99	6,00 / 1,99
Topný výkon/COP (vzduch -7 °C, voda 35 °C)	kW / COP	3,20 / 2,69	4,20 / 2,59	5,15 / 2,68	5,90 / 2,52
Topný výkon/COP (vzduch -7 °C, voda 55 °C)	kW / COP	3,20 / 1,72	3,55 / 1,71	4,80 / 1,89	5,80 / 1,88
Výkon chlazení/EER (vzduch 35 °C, voda 7 °C)	kW / EER	3,20 / 3,08	4,50 / 2,69	6,00 / 2,63	7,00 / 2,43
Výkon chlazení/EER (vzduch 35 °C, voda 18 °C)	kW / EER	3,30 / 3,75	5,00 / 3,76	6,00 / 3,57	7,00 / 3,26
Sezónní energetická účinnost – vytápění průměrné klima (voda 35 °C / voda 55 °C)	ETA %	195 / 130	195 / 130	190 / 130	190 / 130
	SCOP	4,95 / 3,33	4,95 / 3,33	4,83 / 3,33	4,83 / 3,33
Energetická třída, vytápění, průměrné klima (voda 35 °C / voda 55 °C) ¹⁾	A++ do G	A++ / A++	A++ / A++	A++ / A++	A++ / A++
Energetická třída, vytápění, průměrné klima (voda 35 °C / voda 55 °C) ¹⁾	A+++ do D	A+++ / A+++	A+++ / A+++	A+++ / A+++	A+++ / A+++
Sezónní energetická účinnost – vytápění teplé klima (voda 35 °C / voda 55 °C)	ETA %	244 / 163	244 / 163	225 / 160	225 / 160
	SCOP	6,18 / 4,15	6,18 / 4,15	5,70 / 4,08	5,70 / 4,08
Energetická třída, vytápění, teplé klima (voda 35 °C / voda 55 °C)	A++ do G	A++ / A++	A++ / A++	A++ / A++	A++ / A++
Energetická třída, vytápění, teplé klima (voda 35 °C / voda 55 °C)	A+++ do D	A+++ / A+++	A+++ / A+++	A+++ / A+++	A+++ / A+++
Sezónní energetická účinnost – vytápění chladné klima (voda 35 °C / voda 55 °C)	ETA %	150 / 103	150 / 103	160 / 115	160 / 115
	SCOP	3,83 / 2,65	3,83 / 2,65	4,08 / 2,95	4,08 / 2,95
Energetická třída, vytápění, chladné klima (voda 35 °C / voda 55 °C)	A++ do G	A++ / A+	A++ / A+	A++ / A+	A++ / A+
Energetická třída, vytápění, chladné klima (voda 35 °C / voda 55 °C)	A+++ do D	A+++ / A+	A+++ / A+	A+++ / A+	A+++ / A+
Vnitřní jednotka		WH-SDC03H3E5-1	WH-SDC05H3E5-1	WH-SDC07H3E5-1	WH-SDC09H3E5-1
Akustický tlak	Vytápění / Chlazení	dB(A)	28 / 28	30 / 30	30 / 30
Rozměry	V x Š x H	mm	892 x 500 x 340	892 x 500 x 340	892 x 500 x 340
Čistá hmotnost		kg	44	44	44
Připojení vody		palce	R1	R1	R1
Čerpadlo třídy A	Počet rychlostí		Proměnná rychlost	Proměnná rychlost	Proměnná rychlost
	Příkon (min. / max.)	W	30 / 100	33 / 106	34 / 114
Průtok topné vody (ΔT=5 K, 35 °C)		l/min.	9,2	14,3	20,1
Výkon integrovaného elektrického ohřivače		kW	3	3	3
Doporučený jistič		A	16 / 16	16 / 16	25 / 16
Doporučená velikost kabelu, přívod 1/2		mm	3x1,5/3x1,5	3x1,5/3x1,5	3x2,5/3x1,5
Venkovní jednotka		WH-UD03HE5-1	WH-UD05HE5-1	WH-UD07HE5-1	WH-UD09HE5-1
Akustický výkon při plném zatížení	Vytápění / Chlazení	dB	64 / 65	65 / 66	68 / 66
Rozměry	V x Š x H	mm	622 x 824 x 298	622 x 824 x 298	795 x 900 x 320
Čistá hmotnost		kg	39	39	66
Chladivo (R410A) / ekvivalent CO ₂		kg/tuny	1,20 / 2,506	1,20 / 2,506	1,45 / 3,028
Průměr potrubí	Kapalina / plyn	palce (mm)	1/4 (6,35) / 1/2 (12,70)	1/4 (6,35) / 1/2 (12,70)	1/4 (6,35) / 5/8 (15,88)
Rozsah délek potrubí		m	3-15	3-15	3-40
Rozdíl výšek (vstup/výstup)		m	5	5	30
Délka potrubí pro dodatečné chladivo		m	10	10	10
Dodatečný objem chladiva		g/m	20	20	30
Provozní rozsah	Venkovní teplota	°C	-20 ~ +35	-20 ~ +35	-20 ~ +35
Teplota vody na výstupu	Vytápění / Chlazení	°C	20 ~ 55 / 5 ~ 20	20 ~ 55 / 5 ~ 20	20 ~ 55 / 5 ~ 20
Akustický výkon v tichém režimu 3 testován nezávislou laboratoří ²⁾		dB	52	58	57

Příslušenství

PAW-TD20C1E5	Zásobník na 200 l – nerezová ocel
PAW-TD30C1E5	Zásobník na 300 l – nerezová ocel
PAW-TA20C1E5STD	Zásobník na 200 l – smaltovaná ocel
PAW-TA30C1E5STD	Zásobník na 300 l – smaltovaná ocel
PAW-3WYVLV-SI	Externí 3cestný ventil
CZ-NV1	Sada 3cestného ventilu pro vnitřní část jednotky Hydrokit

Příslušenství

CZ-NS4P	Deska s elektronikou pro další funkce
PAW-BTANK50L-1	50l vyrovnávací nádrž
CZ-TAW1	Aquarea Smart Cloud pro dálkové ovládání a údržbu přes bezdrátovou nebo kabelovou LAN
PAW-A2W-RTWIRED	Pokojevý termostat

Výpočet hodnot EER a COP podle normy EN14511. Akustický tlak je měřen ve vzdálenosti 1 m od venkovní jednotky ve výšce 1,5 m. Akustický tlak vytápění je měřen při +7 °C (teplota topné vody 55 °C).

1) Stupnice od A++ do G a od A+++ do D od 26. září 2019. 2) Akustický výkon v tichém režimu 3 testován nezávislou laboratoří (vzduch +7 °C, voda 55 °C).



OVLÁDÁNÍ PŘES INTERNET: Voltelné. GOOD DESIGN AWARD 2017: Vnitřní jednotky All in One a split systém generace H získaly prestižní cenu GOOD DESIGN AWARD 2017.

Aquarea High Performance, split systém generace H, jednofázový/trífázový. Vytápění a chlazení – SDC • Chladivo R410A



Pohled na technické parametry

- Velmi vysoká úspora energie A+++ (*) · Jednoduchá instalace a údržba · Speciální software pro nízkoenergetické domy s minimální výstupní teplotou: 20 °C · Pracuje při teplotách až do -20 °C · Automatický odvzdušňovací ventil · Zobrazení frekvence kompresoru

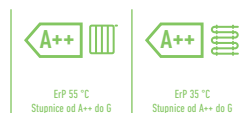

CZ-TAW1
Připojení ke cloudu. Pro řízení uživatelem a dálkovou údržbu instalační firmou.

Sestava	Jednofázové vytápění a chlazení			Trífázové (napájení vnitřní jednotky)		
	KIT-WC12H6E5	KIT-WC16H6E5	KIT-WC09H3E8	KIT-WC12H9E8	KIT-WC16H9E8	
Topný výkon/COP (vzduch +7 °C, voda 35 °C)	kW / COP 12,00 / 4,74	16,00 / 4,28	9,00 / 4,84	12,00 / 4,74	16,00 / 4,28	
Topný výkon/COP (vzduch +7 °C, voda 55 °C)	kW / COP 12,00 / 2,88	14,50 / 2,68	9,00 / 2,94	12,00 / 2,88	14,50 / 2,68	
Topný výkon/COP (vzduch +2 °C, voda 35 °C)	kW / COP 11,40 / 3,44	13,00 / 3,28	9,00 / 3,59	11,40 / 3,44	13,00 / 3,28	
Topný výkon/COP (vzduch +2 °C, voda 55 °C)	kW / COP 9,10 / 2,20	9,80 / 2,17	8,80 / 2,23	9,10 / 2,20	9,80 / 2,17	
Topný výkon/COP (vzduch -7 °C, voda 35 °C)	kW / COP 10,00 / 2,73	11,40 / 2,57	9,00 / 2,85	10,00 / 2,73	11,40 / 2,57	
Topný výkon/COP (vzduch -7 °C, voda 55 °C)	kW / COP 8,20 / 1,92	9,00 / 1,82	7,90 / 2,05	8,20 / 1,92	9,00 / 1,82	
Výkon chlazení/EER (vzduch 35 °C, voda 7 °C)	kW / EER 10,00 / 2,81	12,20 / 2,56	7,00 / 3,17	10,00 / 2,81	12,20 / 2,56	
Výkon chlazení/EER (vzduch 35 °C, voda 18 °C)	kW / EER 10,00 / 4,17	12,20 / 4,12	7,00 / 4,61	10,00 / 4,17	12,20 / 4,12	
Sezónní energetická účinnost – vytápění průměrné klima (voda 35 °C / voda 55 °C)	ETA % 190 / 134 SCOP 4,83 / 3,43	190 / 130 4,83 / 3,33	190 / 133 4,83 / 3,40	190 / 134 4,83 / 3,43	190 / 130 4,83 / 3,33	
Energetická třída, vytápění, průměrné klima (voda 35 °C / voda 55 °C) ¹⁾	A++ do G	A++ / A++	A++ / A++	A++ / A++	A++ / A++	
Energetická třída, vytápění, průměrné klima (voda 35 °C / voda 55 °C) ¹⁾	A+++ do D	A+++ / A+++	A+++ / A+++	A+++ / A+++	A+++ / A+++	
Sezónní energetická účinnost – vytápění teplé klima (voda 35 °C / voda 55 °C)	ETA % 245 / 159 SCOP 6,20 / 4,05	245 / 169 6,20 / 4,30	245 / 159 6,20 / 4,05	245 / 159 6,20 / 4,05	245 / 169 6,20 / 4,30	
Energetická třída, vytápění, teplé klima (voda 35 °C / voda 55 °C)	A++ do G	A++ / A++	A++ / A++	A++ / A++	A++ / A++	
Energetická třída, vytápění, teplé klima (voda 35 °C / voda 55 °C)	A+++ do D	A+++ / A+++	A+++ / A+++	A+++ / A+++	A+++ / A+++	
Sezónní energetická účinnost – vytápění chladné klima (voda 35 °C / voda 55 °C)	ETA % 168 / 121 SCOP 4,28 / 3,10	168 / 121 4,28 / 3,10	168 / 121 4,28 / 3,10	168 / 121 4,28 / 3,10	168 / 121 4,28 / 3,10	
Energetická třída, vytápění, chladné klima (voda 35 °C / voda 55 °C)	A++ do G	A++ / A+	A++ / A+	A++ / A+	A++ / A+	
Energetická třída, vytápění, chladné klima (voda 35 °C / voda 55 °C)	A+++ do D	A+++ / A+	A+++ / A+	A+++ / A+	A+++ / A+	
Vnitřní jednotka	WH-SDC12H6E5	WH-SDC16H6E5	WH-SDC09H3E8	WH-SDC12H9E8	WH-SDC16H9E8	
Akustický tlak	Vytápění / Chlazení	dB(A)				
		33 / 33				
Rozměry	V x Š x H	mm				
		892x500x340				
Čistá hmotnost		kg				
		44				
Připojení vody		palce				
		R1				
Čerpadlo třídy A	Počet rychlostí	Proměnná rychlost				
	Příkon (min. / max.)	W				
		34 / 110				
Průtok topné vody (ΔT=5 K, 35 °C)		U/min.				
		34,4				
Výkon integrovaného elektrického ohřivače		kW				
		6				
Doporučený jistič		A				
		30 / 30				
Doporučená velikost kabelu, přívod 1/2		mm				
		3 x 4,0 nebo 6,0 / 3 x 4,0				
Venkovní jednotka	WH-UD12HE5-1	WH-UD16HE5-1	WH-UD09HE8	WH-UD12HE8	WH-UD16HE8	
Akustický výkon při plném zatížení	Vytápění / Chlazení	dB				
		69 / 68				
Rozměry	V x Š x H	mm				
		1340x900x320				
Čistá hmotnost		kg				
		101				
Chladivo (R410A) / ekvivalent CO ₂		kg/tuny				
		2,55 / 5,324				
Průměr potrubí	Kapalina / plyn	palce (mm)				
		3/8 (9,52) / 5/8 (15,88)				
Rozsah délek potrubí		m				
		3-50				
Rozdíl výšek (vstup/výstup)		m				
		30				
Délka potrubí pro dodatečné chladivo		m				
		10				
Dodatečný objem chladiva		g/m				
		50				
Provozní rozsah	Venkovní teplota	°C				
		-20 ~ +35				
Teplota vody na výstupu	Vytápění / Chlazení	°C				
		20-55 / 5-20				

Akustický výkon v tichém režimu 3 testován nezávislou laboratoří ²⁾ dB 65 65 63 65 66

Příslušenství	
PAW-TD20C1E5	Zásobník na 200 l – nerezová ocel
PAW-TD30C1E5	Zásobník na 300 l – nerezová ocel
PAW-TA20C1E5STD	Zásobník na 200 l – smaltovaná ocel
PAW-TA30C1E5STD	Zásobník na 300 l – smaltovaná ocel
PAW-3WYVLV-SI	Externí 3cestný ventil
CZ-NV1	Sada 3cestného ventilu pro vnitřní část jednotky Hydrokit

Příslušenství	
CZ-NS4P	Deska s elektronikou pro další funkce
PAW-BTANK50L-1	50l vyrovnávací nádrž
CZ-TAW1	Aquarea Smart Cloud pro dálkové ovládání a údržbu přes bezdrátovou nebo kabelovou LAN
PAW-A2W-RTWIRED	Pokojevý termostat

Výpočet hodnot EER a COP podle normy EN14511. Akustický tlak je měřen ve vzdálenosti 1 m od venkovní jednotky ve výšce 1,5 m. Akustický tlak vytápění je měřen při +7 °C (teplota topné vody 55 °C).

1) Stupnice od A++ do G a od A+++ do D od 26. září 2019. 2) Akustický výkon v tichém režimu 3 testován nezávislou laboratoří (vzduch +7 °C, voda 55 °C).



OVLÁDÁNÍ PŘES INTERNET: Volitelné. GOOD DESIGN AWARD 2017: Vnitřní jednotky All in One a split systém generace H získaly prestižní cenu GOOD DESIGN AWARD 2017.

Aquarea T-CAP split systém generace H jednofázový / třífázový.

Vytápění a chlazení – SXC • Chladivo R410A



**GOOD
DESIGN
AWARD
2017**

Pohled na technické parametry

- Velmi vysoké úspory energie A++
- Jednoduchá instalace a údržba
- Konstantní výkon do -20 °C
- Teplota vody až 60 °C
- Speciální software pro nízkoenergetické domy s minimální výstupní teplotou: 20 °C
- Pracuje při teplotách až do -28 °C
- Automatický odvodušňovací ventil
- Zobrazení frekvence kompresoru

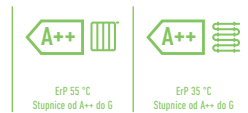

CZ-TAW1
Připojení ke cloudu.
Pro řízení uživatelem
a dálkovou údržbu
instalací firmou.

Sestava	Jednofázové (napájení vnitřní jednotky)			Třífázové (napájení vnitřní jednotky)		
	KIT-WXC09H3E5	KIT-WXC12H6E5	KIT-WXC09H3E8	KIT-WXC12H9E8	KIT-WXC16H9E8	
Topný výkon/COP (vzduch +7 °C, voda 35 °C)	9,00/4,84	12,00/4,74	9,00/4,84	12,00/4,74	16,00/4,28	
Topný výkon/COP (vzduch +7 °C, voda 55 °C)	9,00/2,94	12,00/2,88	9,00/2,94	12,00/2,88	16,00/2,71	
Topný výkon/COP (vzduch +2 °C, voda 35 °C)	9,00/3,59	12,00/3,44	9,00/3,59	12,00/3,44	16,00/3,10	
Topný výkon/COP (vzduch +2 °C, voda 55 °C)	9,00/2,21	12,00/2,19	9,00/2,21	12,00/2,19	16,00/2,13	
Topný výkon/COP (vzduch -7 °C, voda 35 °C)	9,00/2,85	12,00/2,72	9,00/2,85	12,00/2,72	16,00/2,49	
Topný výkon/COP (vzduch -7 °C, voda 55 °C)	9,00/2,02	12,00/1,92	9,00/2,02	12,00/1,92	16,00/1,86	
Výkon chlazení/EER (vzduch 35 °C, voda 7 °C)	7,00/3,17	10,00/2,81	7,00/3,17	10,00/2,81	12,20/2,57	
Výkon chlazení/EER (vzduch 35 °C, voda 18 °C)	7,00/5,19	10,00/5,13	7,00/5,19	10,00/5,13	12,20/3,49	
Sezónní energetická účinnost – vytápění průměrné klima (voda 35 °C / voda 55 °C)	ETA %	181/130	170/130	181/130	170/130	160/125
	SCOP	4,60/3,33	4,33/3,33	4,60/3,33	4,33/3,33	4,08/3,20
Energetická třída, vytápění, průměrné klima (voda 35 °C / voda 55 °C) ¹⁾	A++ do G	A++/A++	A++/A++	A++/A++	A++/A++	A++/A++
Energetická třída, vytápění, průměrné klima (voda 35 °C / voda 55 °C) ¹⁾	A+++ do D	A+++/A+++	A+++/A+++	A+++/A+++	A+++/A+++	A+++/A+++
Sezónní energetická účinnost – vytápění teplé klima (voda 35 °C / voda 55 °C)	ETA %	235/158	231/158	235/158	231/158	231/159
	SCOP	5,95/4,03	5,85/4,03	5,95/4,03	5,85/4,03	5,85/4,05
Energetická třída, vytápění, teplé klima (voda 35 °C / voda 55 °C)	A++ do G	A++/A++	A++/A++	A++/A++	A++/A++	A++/A++
Energetická třída, vytápění, teplé klima (voda 35 °C / voda 55 °C)	A+++ do D	A+++/A+++	A+++/A+++	A+++/A+++	A+++/A+++	A+++/A+++
Sezónní energetická účinnost – vytápění chladné klima (voda 35 °C / voda 55 °C)	ETA %	160/125	160/125	160/125	160/125	150/125
	SCOP	4,08/3,20	4,08/3,20	4,08/3,20	4,08/3,20	3,83/3,20
Energetická třída, vytápění, chladné klima (voda 35 °C / voda 55 °C)	A++ do G	A++/A++	A++/A++	A++/A++	A++/A++	A++/A++
Energetická třída, vytápění, chladné klima (voda 35 °C / voda 55 °C)	A+++ do D	A+++/A+++	A+++/A+++	A+++/A+++	A+++/A+++	A+++/A+++
Vnitřní jednotka	WH-SXC09H3E5	WH-SXC12H6E5	WH-SXC09H3E8	WH-SXC12H9E8	WH-SXC16H9E8	
Akustický tlak	Vytápění / Chlazení	dB(A)	33/33	33/33	33/33	33/33
Rozměry	V × Š × H	mm	892x500x340	892x500x340	892x500x340	892x500x340
Čistá hmotnost		kg	43	43	43	44
Připojení vody		palce	R1	R1	R1	R1
Čerpadlo třídy A	Počet rychlostí		Proměnná rychlost	Proměnná rychlost	Proměnná rychlost	Proměnná rychlost
	Příkon (min. / max.)	W	32/102	34/110	32/102	34/110
Průtok topné vody (ΔT=5 K, 35 °C)		l/min.	25,8	34,4	25,8	34,4
Výkon integrovaného elektrického ohřivače		kW	3	6	3	9
Doporučený jistič		A	30 / 16	30/30	16/16	16/16
Doporučená velikost kabelu, přívod 1/2		mm	3 × 4,0 nebo 6,0 / 3 × 1,5	3 × 4,0 nebo 6,0 / 3 × 4,0	5 × 1,5 / 5 × 1,5	5 × 1,5 / 5 × 1,5
Venkovní jednotka	WH-UX09HE5	WH-UX12HE5	WH-UX09HE8	WH-UX12HE8	WH-UX16HE8	
Akustický výkon při plném zatížení	Vytápění / Chlazení	dB	68/67	69/68	68/67	69/68
Rozměry	V × Š × H	mm	1340x900x320	1340x900x320	1340x900x320	1340x900x320
Čistá hmotnost		kg	101	101	108	108
Chladivo (R410A) / ekvivalent CO ₂		kg/tuny	2,85/5,951	2,85/5,951	2,85/5,951	2,85/5,951
Průměr potrubí	Kapalina / plyn	palce (mm)	3/8(9,52)/5/8(15,88)	3/8(9,52)/5/8(15,88)	3/8(9,52)/5/8(15,88)	3/8(9,52)/5/8(15,88)
Rozsah délek potrubí		m	3–30	3–30	3–30	3–30
Rozdíl výšek (vstup/výstup)		m	30	30	30	30
Délka potrubí pro dodatečné chlazení		m	10	10	10	10
Dodatečný objem chladiva		g/m	50	50	50	50
Provozní rozsah	Venkovní teplota	°C	-28 ~ +35	-28 ~ +35	-28 ~ +35	-28 ~ +35
Teplota vody na výstupu	Vytápění / Chlazení	°C	20 - 60 / 5 - 20	20 - 60 / 5 - 20	20 - 60 / 5 - 20	20 - 60 / 5 - 20
Akustický výkon v tichém režimu 3 testováním nezávislou laboratoří ²⁾		dB	62	64	62	64

Příslušenství	
PAW-TD20C1E5	Zásobník na 200 l – nerezová ocel
PAW-TD30C1E5	Zásobník na 300 l – nerezová ocel
PAW-TA20C1E5STD	Zásobník na 200 l – smaltovaná ocel
PAW-TA30C1E5STD	Zásobník na 300 l – smaltovaná ocel
PAW-3WVYLVI-SI	Externí 3cestný ventil
CZ-NV1	Sada 3cestného ventilu pro vnitřní část jednotky Hydrokit

Příslušenství	
CZ-NS4P	Deska s elektronikou pro další funkce
PAW-BTANK50L-1	50l vyrovnávací nádrž
CZ-TAW1	Aquarea Smart Cloud pro dálkové ovládání a údržbu přes bezdrátovou nebo kabelovou LAN
PAW-A2W-RTWIRED	Pokojevý termostat

Výpočet hodnot EER a COP podle normy EN14511. Akustický tlak je měřen ve vzdálenosti 1 m od venkovní jednotky ve výšce 1,5 m. Akustický tlak vytápění je měřen při +7 °C (teplota topné vody 55 °C).

1) Stupnice od A++ do G a od A+++ do D od 26. září 2019. 2) Akustický výkon v tichém režimu 3 testováním nezávislou laboratoří (vzduch +7 °C, voda 55 °C).



OVLÁDÁNÍ PŘES INTERNET: Volitelné. GOOD DESIGN AWARD 2017: Vnitřní jednotky All in One a split systém generace H získaly prestižní cenu GOOD DESIGN AWARD 2017.

Aquarea T-CAP split systém generace H třífázový. Supertichá venkovní jednotka. Vytápění a chlazení – SQC • Chladivo R410A



GOOD
DESIGN
AWARD
2017

Pohled na technické parametry

· Velmi vysoké úspory energie A++ · Snížení hlučnosti 7 dB je odvozeno od úrovně výkonu v režimu vytápění. · V tichém režimu můžeme dosáhnout 10 ~ 12 dB(A). · Konstantní výkon do -20 °C. · Teplota vody až 60 °C. · Speciální software pro nízkoenergetické domy s minimální výstupní teplotou: 20 °C. · Pracuje při teplotách až do -28 °C. · Zobrazení frekvence kompresoru

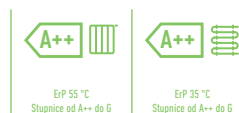

CZ-TAW1
Připojení ke cloudu.
Pro řízení uživatelem
a dálkovou údržbu
instalační firmou.

Třífázové (napájení vnitřní jednotky)

Sestava			KIT-WQC09H3E8	KIT-WQC12H9E8	KIT-WQC16H9E8
Topný výkon/COP (vzduch +7 °C, voda 35 °C)	kW / COP		9,00 / 4,84	12,00 / 4,74	16,00 / 4,28
Topný výkon/COP (vzduch +7 °C, voda 55 °C)	kW / COP		9,00 / 2,94	12,00 / 2,88	16,00 / 2,71
Topný výkon/COP (vzduch +2 °C, voda 35 °C)	kW / COP		9,00 / 3,59	12,00 / 3,44	16,00 / 3,10
Topný výkon/COP (vzduch +2 °C, voda 55 °C)	kW / COP		9,00 / 2,21	12,00 / 2,19	16,00 / 2,13
Topný výkon/COP (vzduch -7 °C, voda 35 °C)	kW / COP		9,00 / 2,85	12,00 / 2,72	16,00 / 2,49
Topný výkon/COP (vzduch -7 °C, voda 55 °C)	kW / COP		9,00 / 2,02	12,00 / 1,92	16,00 / 1,86
Výkon chlazení/EER (vzduch 35 °C, voda 7 °C)	kW / EER		7,00 / 3,17	10,00 / 2,81	12,20 / 2,57
Výkon chlazení/EER (vzduch 35 °C, voda 18 °C)	kW / EER		7,00 / 5,19	10,00 / 5,13	12,20 / 3,49
Sezónní energetická účinnost – vytápění průměrné klima (voda 35 °C / voda 55 °C)	ETA %		181 / 130	170 / 130	160 / 125
	SCOP		4,60 / 3,33	4,33 / 3,33	4,08 / 3,20
Energetická třída, vytápění, průměrné klima (voda 35 °C / voda 55 °C) ¹⁾	A++ do G		A++ / A++	A++ / A++	A++ / A++
Energetická třída, vytápění, průměrné klima (voda 35 °C / voda 55 °C) ¹⁾	A+++ do D		A+++ / A+++	A+++ / A+++	A+++ / A+++
Sezónní energetická účinnost – vytápění teplé klima (voda 35 °C / voda 55 °C)	ETA %		235 / 158	231 / 158	231 / 159
	SCOP		5,95 / 4,03	5,85 / 4,03	5,85 / 4,05
Energetická třída, vytápění, teplé klima (voda 35 °C / voda 55 °C)	A++ do G		A++ / A++	A++ / A++	A++ / A++
Energetická třída, vytápění, teplé klima (voda 35 °C / voda 55 °C)	A+++ do D		A+++ / A+++	A+++ / A+++	A+++ / A+++
Sezónní energetická účinnost – vytápění chladné klima (voda 35 °C / voda 55 °C)	ETA %		160 / 125	160 / 125	150 / 125
	SCOP		4,08 / 3,20	4,08 / 3,20	3,83 / 3,20
Energetická třída, vytápění, chladné klima (voda 35 °C / voda 55 °C)	A++ do G		A++ / A++	A++ / A++	A++ / A++
Energetická třída, vytápění, chladné klima (voda 35 °C / voda 55 °C)	A+++ do D		A+++ / A+++	A+++ / A+++	A+++ / A+++
Vnitřní jednotka			WH-SQC09H3E8	WH-SQC12H9E8	WH-SQC16H9E8
Akustický tlak	Vytápění / Chlazení	dB(A)	33 / 33	33 / 33	33 / 33
Rozměry	V x Š x H	mm	892x500x340	892x500x340	892x500x340
Čistá hmotnost		kg	43	44	45
Připojení vody		palce	R1	R1	R1
Čerpadlo třídy A	Počet rychlostí		Proměnná rychlost	Proměnná rychlost	Proměnná rychlost
	Příkon (min. / max.)	W	32 / 102	34 / 110	30 / 105
Průtok topné vody (ΔT=5 K, 35 °C)		l/min.	25,8	34,4	45,9
Výkon integrovaného elektrického ohřivače		kW	3	9	9
Doporučený jistič		A	16 / 16	16 / 16	16 / 16
Doporučená velikost kabelu, přívod 1/2		mm	5x1,5/5x1,5	5x1,5/5x1,5	5x1,5/5x1,5
Venkovní jednotka			WH-UQ09HE8	WH-UQ12HE8	WH-UQ16HE8
Akustický výkon při plném zatížení	Vytápění / Chlazení	dB	61 / 63	62 / 64	65 / 68
Rozměry	V x Š x H	mm	1410x1283x320	1410x1283x320	1410x1283x320
Čistá hmotnost		kg	151	151	161
Chladivo (R410A) / ekvivalent CO ₂		kg/tuny	2,85 / 5,951	2,85 / 5,951	2,99 / 6,243
Průměr potrubí	Kapalina / plyn	palce (mm)	3/8(9,52) / 5/8(15,88)	3/8(9,52) / 5/8(15,88)	3/8(9,52) / 5/8(15,88)
Rozsah délek potrubí		m	3~30	3~30	3~30
Rozdíl výšek (vstup/výstup)		m	20	20	20
Délka potrubí pro dodatečné chladivo		m	10	10	10
Dodatečný objem chladiva		g/m	50	50	50
Provozní rozsah	Venkovní teplota	°C	-28 ~ +35	-28 ~ +35	-28 ~ +35
Teplota vody na výstupu	Vytápění / Chlazení	°C	20-60/5-20	20-60/5-20	20-60/5-20
Akustický výkon v tichém režimu 3 testován nezávislou laboratoří ²⁾		dB	55	54	58

Příslušenství

PAW-TD20C1E5	Zásobník na 200 l – nerezová ocel
PAW-TD30C1E5	Zásobník na 300 l – nerezová ocel
PAW-TA20C1E5STD	Zásobník na 200 l – smaltovaná ocel
PAW-TA30C1E5STD	Zásobník na 300 l – smaltovaná ocel
PAW-3WYVVLV-SI	Externí 3cestný ventil
CZ-NV1	Sada 3cestného ventilu pro vnitřní část jednotky Hydrokit

Příslušenství

CZ-NS4P	Deska s elektronikou pro další funkce
PAW-BTANK50L-1	50l vyrovnávací nádrž
CZ-TAW1	Aquarea Smart Cloud pro dálkové ovládání a údržbu přes bezdrátovou nebo kabelovou LAN
PAW-A2W-RTWIRED	Pokojevý termostat

Výpočet hodnot EER a COP podle normy EN14511. Akustický tlak je měřen ve vzdálenosti 1 m od venkovní jednotky ve výšce 1,5 m. Akustický tlak vytápění je měřen při +7 °C (teplota topné vody 55 °C).

1) Stupnice od A++ do G a od A+++ do D od 26. září 2019. 2) Akustický výkon v tichém režimu 3 testován nezávislou laboratoří (vzduch +7 °C, voda 55 °C).



OVLÁDÁNÍ PŘES INTERNET: Volitelné. GOOD DESIGN AWARD 2017: Vnitřní jednotky All in One a split systém generace H získaly prestižní cenu GOOD DESIGN AWARD 2017.

Aquarea High Performance monoblok generace H jednofázový.

Vytápění a chlazení – MDC • Chladivo R410A

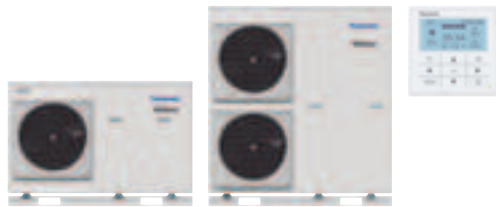

Pohled na technické parametry

- Volitelné ovládání pomocí chytrého telefonu
- Maximální výstupní teplota z hydraulického modulu: 55 °C
- Pracuje při teplotách až do -20 °C.
- Rozsah teploty chlazení 5-20 °C



ErP 55 °C
Stupnice od A++ do G



ErP 35 °C
Stupnice od A++ do G



CZ-TAW1
Připojení ke cloudu.
Pro řízení uživatelem
a dálkovou údržbu
instalační firmou.

Jednofázové vytápění a chlazení

Venkovní jednotka		WH-MDC05H3E5	WH-MDC07H3E5	WH-MDC09H3E5	WH-MDC12H6E5	WH-MDC16H6E5		
Topný výkon/COP (vzduch +7 °C, voda 35 °C)	kW / COP	5,00 / 5,08	7,00 / 4,52	9,00 / 4,29	12,00 / 4,74	16,00 / 4,28		
Topný výkon/COP (vzduch +7 °C, voda 55 °C)	kW / COP	5,00 / 2,84	7,00 / 2,83	9,00 / 2,72	12,00 / 2,93	14,50 / 2,72		
Topný výkon/COP (vzduch +2 °C, voda 35 °C)	kW / COP	4,80 / 3,36	6,60 / 3,30	6,80 / 3,18	11,40 / 3,44	13,00 / 3,28		
Topný výkon/COP (vzduch +2 °C, voda 55 °C)	kW / COP	4,00 / 2,33	6,30 / 2,22	6,30 / 2,13	9,10 / 2,23	9,80 / 2,21		
Topný výkon/COP (vzduch -7 °C, voda 35 °C)	kW / COP	4,70 / 2,85	5,50 / 2,70	6,40 / 2,60	10,00 / 2,73	11,40 / 2,57		
Topný výkon/COP (vzduch -7 °C, voda 55 °C)	kW / COP	4,30 / 1,89	5,00 / 1,82	5,80 / 1,78	8,20 / 1,95	9,00 / 1,84		
Výkon chlazení/EER (vzduch 35 °C, voda 7 °C)	kW / EER	4,50 / 3,28	6,00 / 2,78	7,00 / 2,60	10,00 / 2,81	12,20 / 2,56		
Výkon chlazení/EER (vzduch 35 °C, voda 18 °C)	kW / EER	5,10 / 5,10	6,00 / 3,87	7,00 / 3,59	10,00 / 4,65	12,20 / 4,12		
Sezónní energetická účinnost – vytápění průměrné klima (voda 35 °C / voda 55 °C)	ETA %	199 / 139	190 / 130	190 / 130	190 / 134	190 / 130		
	SCOP	5,05 / 3,55	4,83 / 3,33	4,83 / 3,33	4,83 / 3,43	4,83 / 3,33		
Energetická třída, vytápění, průměrné klima (voda 35 °C / voda 55 °C) ¹⁾	A++ do G	A++ / A++	A++ / A++	A++ / A++	A++ / A++	A++ / A++		
Energetická třída, vytápění, průměrné klima (voda 35 °C / voda 55 °C) ¹⁾	A+++ do D	A+++ / A+++	A+++ / A+++	A+++ / A+++	A+++ / A+++	A+++ / A+++		
Sezónní energetická účinnost – vytápění teplé klima (voda 35 °C / voda 55 °C)	ETA %	237 / 161	225 / 160	225 / 160	245 / 159	245 / 169		
	SCOP	6,00 / 4,10	5,70 / 4,08	5,70 / 4,08	6,20 / 4,05	6,20 / 4,30		
Energetická třída, vytápění, teplé klima (voda 35 °C / voda 55 °C)	A++ do G	A++ / A++	A++ / A++	A++ / A++	A++ / A++	A++ / A++		
Energetická třída, vytápění, teplé klima (voda 35 °C / voda 55 °C)	A+++ do D	A+++ / A+++	A+++ / A+++	A+++ / A+++	A+++ / A+++	A+++ / A+++		
Sezónní energetická účinnost – vytápění chladné klima (voda 35 °C / voda 55 °C)	ETA %	160 / 115	160 / 115	160 / 115	168 / 121	168 / 121		
	SCOP	4,08 / 2,95	4,08 / 2,95	4,08 / 2,95	4,28 / 3,10	4,28 / 3,10		
Energetická třída, vytápění, chladné klima (voda 35 °C / voda 55 °C)	A++ do G	A++ / A+	A++ / A+	A++ / A+	A++ / A+	A++ / A+		
Energetická třída, vytápění, chladné klima (voda 35 °C / voda 55 °C)	A+++ do D	A+++ / A+	A+++ / A+	A+++ / A+	A+++ / A+	A+++ / A+		
Akustický výkon při plném zatížení	Vytápění / Chlazení	dB		65 / 65	68 / 66	69 / 67	69 / 68	72 / 72
Rozměry	V x Š x H	mm		865 x 1283 x 320	865 x 1283 x 320	865 x 1283 x 320	1410 x 1283 x 320	1410 x 1283 x 320
Čistá hmotnost		kg		94	104	104	140	140
Chladivo (R410A) / ekvivalent CO ₂ ²⁾		kg/tuny		1,30 / 2714	1,35 / 2819	1,35 / 2819	2,10 / 4,385	2,10 / 4,385
Připojení vody		palce		R1	R1	R1	R1	R1
Čerpadlo	Počet rychlostí	Proměnné otáčky		Proměnné otáčky	Proměnné otáčky	Proměnné otáčky	Proměnné otáčky	Proměnné otáčky
	Příkon (min. / max.)	W		34 / 96	36 / 100	39 / 108	34 / 110	38 / 120
Průtok topné vody (ΔT=5 K, 35 °C)		l/min.		14,3	20,1	25,8	34,4	45,9
Výkon integrovaného elektrického ohřivače		kW		3	3	3	6	6
Příkon	Vytápění	kW		0,985	1,55	2,10	2,53	3,74
	Chlazení	kW		1,37	2,16	2,69	3,56	4,76
Provozní a spouštěcí proud	Vytápění	A		4,7	7,2	9,6	11,7	16,9
	Chlazení	A		6,3	9,9	12,2	16,2	21,5
Proud 1		A		13,0	21,0	22,9	24,0	26,0
Proud 2		A		13,0	13,0	13,0	26,0	26,0
Doporučený jistič		A		16 / 16	16 / 16	25 / 16	30 / 30	30 / 30
Doporučená velikost kabelu, přívod 1/2		mm ²		3 x 4,0 nebo 6,0 / 3 x 1,5	3 x 4,0 nebo 6,0 / 3 x 1,5	3 x 4,0 nebo 6,0 / 3 x 1,5	3 x 4,0 nebo 6,0 / 3 x 4,0	3 x 4,0 nebo 6,0 / 3 x 4,0
Provozní rozsah	Venkovní teplota	°C		-20 ~ +35	-20 ~ +35	-20 ~ +35	-20 ~ +35	-20 ~ +35
	Vytápění	°C		20 ~ 55	20 ~ 55	20 ~ 55	25 ~ 55	25 ~ 55
Teplota vody na výstupu	Chlazení	°C		5 ~ 20	5 ~ 20	5 ~ 20	5 ~ 20	5 ~ 20

Akustický výkon v tichém režimu 3 testováním nezávislou laboratoří ³⁾	dB	57	57	61	65	66
--	----	----	----	----	----	----

Příslušenství

PAW-TD20C1E5	Zásobník na 200 l – nerezová ocel
PAW-TD30C1E5	Zásobník na 300 l – nerezová ocel
PAW-TA20C1E5STD	Zásobník na 200 l – smaltovaná ocel
PAW-TA30C1E5STD	Zásobník na 300 l – smaltovaná ocel
PAW-3WYVVL-SI	3cestný ventil

Příslušenství

PAW-BTANK50L-1	50l vyrovnávací nádrž
CZ-TAW1	Aquarea Smart Cloud pro dálkové ovládání a údržbu přes bezdrátovou nebo kabelovou LAN
PAW-A2W-RTWIRED	Pokořový termostat

Výpočet hodnot EER a COP podle normy EN14511. Akustický tlak je měřen ve vzdálenosti 1 m od venkovní jednotky ve výšce 1,5 m. Akustický tlak vytápění je měřen při +7 °C (teplota topné vody 55 °C).

1) Stupnice od A++ do G a od A+++ do D od 26. září 2019. 2) Modely WH-MDC jsou hermeticky uzavřené. 3) Akustický výkon v tichém režimu 3 testováním nezávislou laboratoří (vzduch +7 °C, voda 55 °C).



OVLÁDÁNÍ PŘES INTERNET: Volitelné.

Aquarea T-CAP monoblok generace H jednofázový/třífázový.

Vytápění a chlazení – MXC • Chladivo R410A



Pohled na technické parametry

- Volitelné ovládání pomocí chytrého telefonu
- Maximální výstupní teplota z hydraulického modulu: 55 °C
- Pracuje při teplotách až do -20 °C.
- Rozsah teploty chlazení 5–20 °C

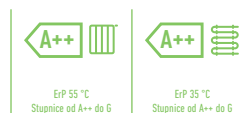

CZ-TAW1
Připojení ke cloudu.
Pro řízení uživatelem
a dálkovou údržbu
instalační firmou.

		Jednofázové			Třífázové	
Venkovní jednotka		WH-MXC09H3E5	WH-MXC12H6E5	WH-MXC09H3E8	WH-MXC12H9E8	WH-MXC16H9E8
Topný výkon/COP (vzduch +7 °C, voda 35 °C)	kW / COP	9,00/4,84	12,00/4,74	9,00/4,84	12,00/4,74	16,00/4,28
Topný výkon/COP (vzduch +7 °C, voda 55 °C)	kW / COP	9,00/2,94	12,00/2,88	9,00/2,94	12,00/2,88	16,00/2,71
Topný výkon/COP (vzduch +2 °C, voda 35 °C)	kW / COP	9,00/3,59	12,00/3,44	9,00/3,59	12,00/3,44	16,00/3,10
Topný výkon/COP (vzduch +2 °C, voda 55 °C)	kW / COP	9,00/2,21	12,00/2,19	9,00/2,21	12,00/2,19	16,00/2,13
Topný výkon/COP (vzduch -7 °C, voda 35 °C)	kW / COP	9,00/2,85	12,00/2,72	9,00/2,85	12,00/2,72	16,00/2,49
Topný výkon/COP (vzduch -7 °C, voda 55 °C)	kW / COP	9,00/2,02	12,00/1,92	9,00/2,02	12,00/1,92	16,00/1,86
Výkon chlazení/EER (vzduch 35 °C, voda 7 °C)	kW / EER	7,00/3,17	10,00/2,81	7,00/3,17	10,00/2,81	12,20/2,56
Výkon chlazení/EER (vzduch 35 °C, voda 18 °C)	kW / EER	7,00/5,19	10,00/5,13	7,00/5,19	10,00/5,13	12,20/3,49
Sezónní energetická účinnost – vytápění průměrné klima (voda 35 °C / voda 55 °C)	ETA %	181/130	170/130	181/130	170/130	160/125
	SCOP	4,60/3,33	4,33/3,33	4,60/3,33	4,33/3,33	4,08/3,20
Energetická třída, vytápění, průměrné klima (voda 35 °C / voda 55 °C) ¹⁾	A++ do G	A++/A++	A++/A++	A++/A++	A++/A++	A++/A++
Energetická třída, vytápění, průměrné klima (voda 35 °C / voda 55 °C) ¹⁾	A+++ do D	A+++/A+++	A+++/A+++	A+++/A+++	A+++/A+++	A+++/A+++
Sezónní energetická účinnost – vytápění teplé klima (voda 35 °C / voda 55 °C)	ETA %	235/158	231/158	235/158	231/158	231/159
	SCOP	5,95/4,03	5,85/4,03	5,95/4,03	5,85/4,03	5,85/4,05
Energetická třída, vytápění, teplé klima (voda 35 °C / voda 55 °C)	A++ do G	A++/A++	A++/A++	A++/A++	A++/A++	A++/A++
Energetická třída, vytápění, teplé klima (voda 35 °C / voda 55 °C)	A+++ do D	A+++/A+++	A+++/A+++	A+++/A+++	A+++/A+++	A+++/A+++
Sezónní energetická účinnost – vytápění chladné klima (voda 35 °C / voda 55 °C)	ETA %	160/125	160/125	160/125	160/125	150/125
	SCOP	4,08/3,20	4,08/3,20	4,08/3,20	4,08/3,20	3,83/3,20
Energetická třída, vytápění, chladné klima (voda 35 °C / voda 55 °C)	A++ do G	A++/A++	A++/A++	A++/A++	A++/A++	A++/A++
Energetická třída, vytápění, chladné klima (voda 35 °C / voda 55 °C)	A+++ do D	A+++/A+++	A+++/A+++	A+++/A+++	A+++/A+++	A+++/A+++
Akustický výkon při plném zatížení	Vytápění / Chlazení	dB	68/67	69/68	68/67	69/68
	V × Š × H	mm	1410x1283x320	1410x1283x320	1410x1283x320	1410x1283x320
Čistá hmotnost		kg	142	142	151	151
Chladivo (R410A) / ekvivalent CO ₂ ²⁾		kg/tuny	2,30/4,802	2,30/4,802	2,30/4,802	2,35/4,907
Připojení vody		palce	R1	R1	R1	R1
Čerpadlo	Počet rychlostí		Proměnná rychlost	Proměnná rychlost	Proměnná rychlost	Proměnná rychlost
	Příkon (min. / max.)	W	32/102	34/110	32/102	34/110
Průtok topné vody (ΔT=5 K, 35 °C)		l/min.	25,8	34,4	25,8	34,4
Výkon integrovaného elektrického ohřivače		kW	3	6	3	9
Příkon	Vytápění	kW	1,86	2,53	1,86	2,53
	Chlazení	kW	2,21	3,56	2,21	3,56
Provozní a spouštěcí proud	Vytápění	A	8,8	11,7	3,0	4,0
	Chlazení	A	10,4	16,5	3,5	5,3
Proud 1		A	29,0	29,0	14,7	11,9
Proud 2		A	13,0	26,0	13,0	13,0
Doporučený jistič		A	30/16	30/30	16/16	16/16
Doporučená velikost kabelu, přívod 1/2		mm ²	3 × 4,0 nebo 6,0 / 3 × 1,5	nebo 6,0 / 3 × 4,0	5x1,5/3x1,5	5x1,5/5x1,5
Provozní rozsah	Venkovní teplota	°C	-20~+35	-20~+35	-20~+35	-20~+35
	Vytápění	°C	20~60	20~60	20~60	20~60
	Chlazení	°C	5~20	5~20	5~20	5~20
Akustický výkon v tichém režimu 3 testován nezávislou laboratoří ³⁾		dB	62	64	62	64

Příslušenství

PAW-TD20C1E5	Zásobník na 200 l – nerezová ocel
PAW-TD30C1E5	Zásobník na 300 l – nerezová ocel
PAW-TA20C1E5STD	Zásobník na 200 l – smaltovaná ocel
PAW-TA30C1E5STD	Zásobník na 300 l – smaltovaná ocel
PAW-3WYVLV-SI	3cestný ventil

Příslušenství

PAW-BTANK50L-1	50l vyrovnávací nádrž
CZ-TAW1	Aquarea Smart Cloud pro dálkové ovládání a údržbu přes bezdrátovou nebo kabelovou LAN
PAW-A2W-RTWIRED	Pokojoyvý termostat

Vypočet hodnot EER a COP podle normy EN14511. Akustický tlak je měřen ve vzdálenosti 1 m od venkovní jednotky ve výšce 1,5 m. Akustický tlak vytápění je měřen při +7 °C (teplota topné vody 55 °C).

1) Stupnice od A++ do G a od A+++ do D od 26. září 2019. 2) Modely WH-MXC jsou hermeticky uzavřené. 3) Akustický výkon v tichém režimu 3 testován nezávislou laboratoří (vzduch +7 °C, voda 55 °C).



OVLÁDÁNÍ PŘES INTERNET: Volitelné.

Aquarea HT split systém generace F jednofázový/třífázový. Pouze vytápění – SHF • Chladivo R407C



Pohled na technické parametry

- Funkce dálkového ovladače · Účinné ovládání teploty v místnosti na základě venkovní a vnitřní teploty pomocí ovládání Aquarea Manager
- Volitelné ovládání pomocí chytrého telefonu · Maximální výstupní teplota z hydraulického modulu: 65 °C
- Pracuje při teplotách až do -20 °C · Maximální převýšení 20 m mezi venkovní jednotkou a hydraulickým modulem

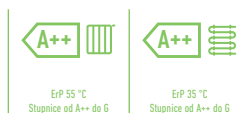

Sestava	Jednofázové (napájení vnitřní jednotky)		Třífázové (napájení vnitřní jednotky)	
	KIT-WHF09F3E5	KIT-WHF12F6E5	KIT-WHF09F3E8	KIT-WHF12F9E8
Topný výkon/COP (vzduch +7 °C, voda 35 °C)	9,00/4,64	12,00/4,64	9,00/4,64	12,00/4,64
Topný výkon/COP (vzduch +7 °C, voda 65 °C)	9,00/2,48	12,00/2,41	9,00/2,48	12,00/2,41
Topný výkon/COP (vzduch +2 °C, voda 35 °C)	9,00/3,45	12,00/3,26	9,00/3,45	12,00/3,26
Topný výkon/COP (vzduch +2 °C, voda 65 °C)	9,00/2,06	10,30/2,01	9,00/2,06	10,30/2,01
Topný výkon/COP (vzduch -7 °C, voda 35 °C)	9,00/2,74	12,00/2,52	9,00/2,74	12,00/2,52
Topný výkon/COP (vzduch -7 °C, voda 65 °C)	9,00/1,79	9,60/1,77	9,00/1,79	9,60/1,77
Sezónní energetická účinnost – vytápění průměrné klima (voda 35 °C / voda 55 °C)	ETA % SCOP	153/125 3,90/3,20	150/125 3,83/3,20	153/125 3,90/3,20
Energetická třída, vytápění, průměrné klima (voda 35 °C / voda 55 °C) ¹⁾	A++ do G	A++/A++	A++/A++	A++/A++
Energetická třída, vytápění, průměrné klima (voda 35 °C / voda 55 °C) ¹⁾	A+++ do D	A++/A++	A++/A++	A++/A++
Sezónní energetická účinnost – vytápění teplé klima (voda 35 °C / voda 55 °C)	ETA % SCOP	191/156 4,85/3,98	188/156 4,78/3,98	191/156 4,85/3,98
Energetická třída, vytápění, teplé klima (voda 35 °C / voda 55 °C)	A++ do G	A++/A++	A++/A++	A++/A++
Energetická třída, vytápění, teplé klima (voda 35 °C / voda 55 °C)	A+++ do D	A+++/A+++	A+++/A+++	A+++/A+++
Sezónní energetická účinnost – vytápění chladné klima (voda 35 °C / voda 55 °C)	ETA % SCOP	137/116 3,50/2,98	134/113 3,43/2,90	137/116 3,50/2,98
Energetická třída, vytápění, chladné klima (voda 35 °C / voda 55 °C)	A++ do G	A+/A+	A+/A+	A+/A+
Energetická třída, vytápění, chladné klima (voda 35 °C / voda 55 °C)	A+++ do D	A+/A+	A+/A+	A+/A+
Vnitřní jednotka				
		WH-SHF09F3E5	WH-SHF12F6E5	WH-SHF09F3E8
Akustický tlak	Vytápění / Chlazení	33	33	33
Rozměry	V x Š x H	892x502x353	892x502x353	892x502x353
Čistá hmotnost		46	47	48
Připojení vody		R1	R1	R1
Čerpadlo třídy A	Počet rychlostí	7	7	7
	Příkon (min. / max.)	38/100	40/106	38/100
Průtok topné vody (ΔT=5 K, 35 °C)		25,8	34,4	25,8
Výkon integrovaného elektrického ohřivače		3	6	3
Doporučený jistič		A 30 / 16	30/30	16/16
Doporučená velikost kabelu, přívod 1/2		3 x 4,0 nebo 6,0 / 3 x 1,5	3 x 4,0 nebo 6,0 / 3 x 4,0	5 x 1,5 / 3 x 1,5
				5 x 1,5 / 5 x 1,5
Venkovní jednotka				
		WH-UH09FE5	WH-UH12FE5	WH-UH09FE8
Akustický výkon při částečném zatížení		—	—	—
Akustický výkon při plném zatížení	Vytápění / Chlazení	66	67	66
Rozměry	V x Š x H	1340x900x320	1340x900x320	1340x900x320
Čistá hmotnost		104	104	110
Chladivo (R407C)/CO ₂ ekv.		2,90/5,145	2,90/5,145	2,90/5,145
Průměr potrubí	Kapalina / plyn	3/8(9,52)/5/8(15,88)	3/8(9,52)/5/8(15,88)	3/8(9,52)/5/8(15,88)
Rozsah délek potrubí		3~30	3~30	3~30
Rozdílný výšek (vstup/výstup)		20	20	20
Délka potrubí pro dodatečné chladivo		10	10	10
Dodatečný objem chladiva		70	70	70
Provozní rozsah	Venkovní teplota	-20~+35	-20~+35	-20~+35
Teplota vody na výstupu	Vytápění / Chlazení	25~65	25~65	25~65

Příslušenství

PAW-TD20C1E5	Zásobník na 200 l – nerezová ocel
PAW-TD30C1E5	Zásobník na 300 l – nerezová ocel
PAW-TA20C1E5STD	Zásobník na 200 l – smaltovaná ocel
PAW-TA30C1E5STD	Zásobník na 300 l – smaltovaná ocel

Příslušenství

PAW-3WYVLV-SI	Externí 3cestný ventil
PAW-BTANK50L-1	50l vyrovnávací nádrž
PA-AW-WIFI-1TE	Rozhraní WLAN
PAW-A2W-RTWIRED	Pokojevý termostat

Výpočet hodnot EER a COP podle normy EN14511. Akustický tlak je měřen ve vzdálenosti 1 m od venkovní jednotky ve výšce 1,5 m. Akustický tlak vytápění je měřen při +7 °C (teplota topné vody 55 °C).

1) Stupnice od A++ do G a od A+++ do D od 26. září 2019.



OVLÁDÁNÍ PŘES INTERNET: Volitelné.

Aquarea HT monoblok generace G jednofázový. Pouze vytápění MHF • Chladivo R407C



Pohled na technické parametry

- Účinné ovládání teploty v místnosti na základě venkovní a vnitřní teploty pomocí ovládání Aquarea Manager
- Volitelné ovládání pomocí chytrého telefonu
- Maximální výstupní teplota z hydraulického modulu: 65 °C
- Pracuje při teplotách až do -20 °C.

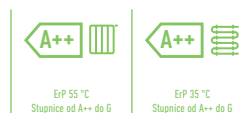

Jednofázové

Venkovní jednotka		WH-MHF09G3E5	WH-MHF12G6E5
Topný výkon/COP (vzduch +7 °C, voda 35 °C)	kW / COP	9,00 / 4,64	12,00 / 4,46
Topný výkon/COP (vzduch +7 °C, voda 65 °C)	kW / COP	9,00 / 2,48	12,00 / 2,41
Topný výkon/COP (vzduch +2 °C, voda 35 °C)	kW / COP	9,00 / 3,45	12,00 / 3,26
Topný výkon/COP (vzduch +2 °C, voda 65 °C)	kW / COP	9,00 / 2,06	10,30 / 2,01
Topný výkon/COP (vzduch -7 °C, voda 35 °C)	kW / COP	9,00 / 2,74	12,00 / 2,52
Topný výkon/COP (vzduch -7 °C, voda 65 °C)		9,00 / 1,79	9,60 / 1,77
Sezónní energetická účinnost – vytápění průměrné klima (voda 35 °C / voda 55 °C)	ETA % SCOP	153 / 125 3,90 / 3,20	150 / 125 3,83 / 3,20
Energetická třída, vytápění, průměrné klima (voda 35 °C / voda 55 °C) ¹⁾	A++ do G	A++ / A++	A++ / A++
Energetická třída, vytápění, průměrné klima (voda 35 °C / voda 55 °C) ¹⁾	A+++ do D	A+++ / A++	A+++ / A++
Sezónní energetická účinnost – vytápění teplé klima (voda 35 °C / voda 55 °C)	ETA % SCOP	191 / 156 4,85 / 3,98	188 / 156 4,78 / 3,98
Energetická třída, vytápění, teplé klima (voda 35 °C / voda 55 °C)	A++ do G	A++ / A++	A++ / A++
Energetická třída, vytápění, teplé klima (voda 35 °C / voda 55 °C)	A+++ do D	A++ / A++	A++ / A++
Sezónní energetická účinnost – vytápění chladné klima (voda 35 °C / voda 55 °C)	ETA % SCOP	137 / 116 3,50 / 2,98	134 / 113 3,43 / 2,90
Energetická třída, vytápění, chladné klima (voda 35 °C / voda 55 °C)	A++ do G	A+ / A+	A+ / A+
Energetická třída, vytápění, chladné klima (voda 35 °C / voda 55 °C)	A+++ do D	A+ / A+	A+ / A+
Akustický výkon při částečném zatížení	dB	—	—
Akustický výkon při plném zatížení	Vytápění / Chlazení dB	68	69
Rozměry	V × Š × H mm	1410 × 1283 × 320	1410 × 1283 × 320
Čistá hmotnost	kg	151	151
Chladivo (R407C)/CO ₂ ekv. ²⁾	kg/tuny	1,92 / 3,406	1,92 / 3,406
Připojení vody	palce	R1	R1
Čerpadlo	Počet rychlostí Příkon (min. / max.) W	7 —	7 —
Průtok topné vody (ΔT=5 K, 35 °C)	l/min.	25,8	34,4
Výkon integrovaného elektrického ohřívače	kW	3	6
Příkon	kW	1,94	2,69
Provozní a spouštěcí proud	A	9,3	12,8
Proud 1	A	28,5	29,0
Proud 2	A	13,0	26,0
Doporučený jistič	A	30 / 16	30 / 30
Doporučená velikost kabelu, přívod 1/2	mm ²	3 × 4,0 nebo 6,0 / 3 × 1,5	3 × 4,0 nebo 6,0 / 3 × 4,0
Provozní rozsah	Venkovní teplota °C	-20 ~ +35	-20 ~ +35
Teplota vody na výstupu	Vytápění °C	25 ~ 65	25 ~ 65

Příslušenství

PAW-TD20C1E5	Zásobník na 200 l – nerezová ocel
PAW-TD30C1E5	Zásobník na 300 l – nerezová ocel
PAW-TA20C1E5STD	Zásobník na 200 l – smaltovaná ocel
PAW-TA30C1E5STD	Zásobník na 300 l – smaltovaná ocel

Příslušenství

PAW-3WYVLV-SI	Externí 3cestný ventil
PAW-BTANK50L-1	50l vyrovnávací nádrž
PA-AW-WIFI-1TE	Rozhraní WLAN
PAW-A2W-RTWIRED	Pokojevý termostat

Výpočet hodnot EER a COP podle normy EN14511. Akustický tlak je měřen ve vzdálenosti 1 m od venkovní jednotky ve výšce 1,5 m. Akustický tlak vytápění je měřen při +7 °C (teplota topné vody 55 °C).
1 Stupnice od A++ do G a od A+++ do D od 26. září 2019. 2) Modely WH-MHF jsou hermeticky uzavřené.



OVLÁDÁNÍ PŘES INTERNET: Volitelné.

AQUAREA AIR

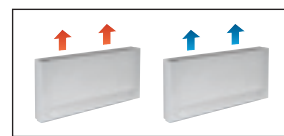
AQUAREA
AIR

Průtok vzduchu	Rychlost	PAW-AAIR-200-2			PAW-AAIR-700-2			PAW-AAIR-900-2		
		Min.	Střední	Max.	Min.	Střední	Max.	Min.	Střední	Max.
Režim vytápění										
Celkový topný výkon	W	217,00	470,00	570,00	708,00	1032,00	1188,00	886,00	1420,00	1703,00
Průtok vody	kg/h	37,30	80,80	98,00	121,80	177,50	204,30	152,40	244,20	292,90
Tlaková ztráta vody	kPa	0,40	2,00	2,90	0,30	0,80	1,00	0,50	1,60	2,20
Teplota vstupní vody	°C	35	35	35	35	35	35	35	35	35
Teplota výstupní vody	°C	30	30	30	30	30	30	30	30	30
Teplota vstupního vzduchu	°C	19,00	19,00	19,00	19,00	19,00	19,00	19,00	19,00	19,00
Teplota výstupního vzduchu	°C	38,90	32,00	30,00	33,30	31,80	30,60	30,20	31,10	30,60
Režim chlazení										
Celkový výkon chlazení	W	237,00	345,00	555,00	756,00	1039,00	1204,00	1153,00	1518,00	1746,00
Citelný chladicí výkon	W	230,00	314,00	504,00	646,00	903,00	1058,00	1061,00	1384,00	1598,00
Průtok vody	kg/h	40,00	59,00	95,00	129,00	178,00	207,00	198,00	261,00	300,00
Tlaková ztráta vody	kPa	0,40	2,00	2,90	1,00	2,00	2,00	6,00	9,00	12,00
Teplota vstupní vody	°C	10	10	10	10	10	10	10	10	10
Teplota výstupní vody	°C	15	15	15	15	15	15	15	15	15
Teplota vstupního vzduchu	°C	27,00	27,00	27,00	27,00	27,00	27,00	27,00	27,00	27,00
Teplota výstupního vzduchu	°C	15,00	17,00	18,00	14,00	16,00	17,00	16,00	17,00	18,00
Relativní vlhkost vzduchu na vstupu	%	47	47	47	47	47	47	47	47	47
Průtok vzduchu	m ³ /min	0,90	1,90	2,70	2,60	4,20	5,30	4,10	6,10	7,70
Maximální příkon	W	7,00	9,00	13,00	14,00	18,00	22,00	16,00	20,00	24,00
Akustický tlak	dB(A)	23	33	40	24	36	42	25	36	44
Rozměry (V × Š × H)	mm	735 x 579 x 129			935 x 579 x 129			1135 x 579 x 129		
Čistá hmotnost	kg	17			20			23		
Včetně 3cestného ventilu		Ano			Ano			Ano		
Termostat s dotykovou obrazovkou		Ano			Ano			Ano		

Řada jednotek fan coil pro použití s tepelným čerpadlem**Štíhlé fan coily Panasonic Aquarea Air poskytují vysokou účinnost regulace teploty.**

Díky hloubce těsně pod 13 cm jsou na špičce trhu. Elegantní provedení Aquarea Air se snadno začlení do interiéru domácnosti a pečlivé zpracování je jasně viditelné v každém detailu.

Díky výjimečné účinnosti ventilátoru motor spotřebuje mnohem méně energie (má nízký příkon). Otáčky ventilátoru jsou nepřetržitě modulovány regulátorem teploty s proporcionalní integrální logikou, což má nesporné výhody pro regulaci teploty a vlhkosti v letním režimu.



Se standardními litinovými radiátory

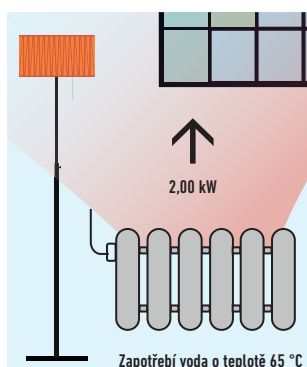

Se systémem Aquarea Air

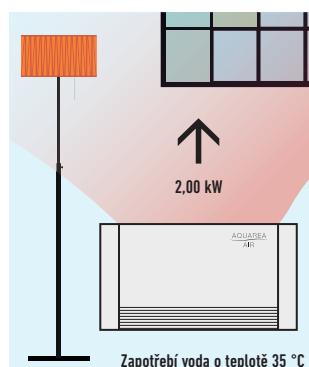
**Zaměřeno na technické parametry:**

- Vysoký topný výkon
- 3 rychlosti otáček ventilátoru a výkony
- Exkluzivní design
- Mimořádně kompaktní (hloubka pouze 12,9 cm)
- Možné funkce chlazení a odvlhčování (nutnost odvodu kondenzátu)
- Včetně 3cestného ventilu (pokud se instaluje 3 a více jednotek fan coil, není potřeba obtokový ventil)
- Termostat s dotykovým displejem

Všechny teplotní křivky a výkony jsou k dispozici na stránkách www.panasonicproclub.com.

JEDNOTKY FAN COIL

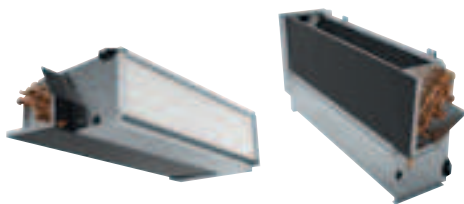

NOVINKA
2019



PAW-FC-303TC
Volitelný ovladač.
Kabelový dálkový ovladač.



PAW-FC-RC1
Volitelný ovladač.
Kabelový dálkový ovladač.

		Kompaktní jednotky									Vysoký statický tlak
Připojení z levé strany		PAW-FC-D11-1	PAW-FC-D15-1	PAW-FC-D24-1	PAW-FC-D28-1	PAW-FC-D40-1	PAW-FC-D55-1	PAW-FC-D65-1	PAW-FC-D90-1	PAW-FC-H150	
Připojení z pravé strany		PAW-FC-D11-1-R	PAW-FC-D15-1-R	PAW-FC-D24-1-R	PAW-FC-D28-1-R	PAW-FC-D40-1-R	PAW-FC-D55-1-R	PAW-FC-D65-1-R	PAW-FC-D90-1-R	PAW-FC-H150-R	
Celkový výkon chlazení ¹⁾	Stř. / Super vys.	kW	1,0/1,5	1,2/1,7	2,0/2,5	2,4/3,2	3,2/4,6	4,6/5,8	6,1/7,3	6,1/8,1	11,9/14,8
Čitelný chladicí výkon ¹⁾	Stř. / Super vys.	kW	0,8/1,1	0,9/1,3	1,5/1,9	1,8/2,3	2,2/3,3	3,3/4,5	4,3/5,1	4,6/6,3	9,6/12,9
Topný výkon ¹⁾	Stř. / Super vys.	kW	1,4/2,0	1,5/2,2	2,4/3,1	2,9/4,0	4,1/5,7	5,3/7,1	7,9/9,3	8,1/11,6	14,9/19,9
Příkon	Super níz. / Stř. / Super vys.	W	14/24/36	10/18/29	16/37/45	15/37/56	28/55/72	37/75/105	53/100/147	90/112/188	180/421/675
Jištění		A	2	2	2	2	2	2	2	2	6
Rozměry (včetně panelu a elektrické skříně)	V × Š × H	mm	220x570x430	220x570x430	220x753x430	220x938x430	220x1122x430	220x1307x430	220x1121x530	220x1316x530	356x1600x798
Hmotnost (bez vody)		kg	13	13	15	20	22	26	27	38	63
Akustický výkon, celkový	Super níz. / Stř. / Super vys.	dB(A)	33/40/49	31/43/50	30/45/52	30/44/51	34/46/56	38/51/58	43/56/61	50/55/64	52/64/71
Akustický tlak, celkový	Super níz. / Stř. / Super vys.	dB(A)	24/31/40	22/34/41	21/36/43	21/35/42	25/37/47	29/42/49	34/47/52	41/46/55	31/45/51
Statický tlak	Max.	Pa	30	30	50	50	70	70	70	70	110
Průtok vzduchu ¹⁾	Stř. / Super vys.	m ³ /h	190/283	179/265	274/390	357/499	486/716	640/933	893/1064	936/1397	2112/3176
Tlaková ztráta vody	Stř. / Super vys.	kPa	19,5/39,2	3,9/6,3	19,3/28,8	17,1/28	22,8/46,9	37,4/60,2	15,4/21,5	19,3/32,5	19,8/26,1
Otáčky ventilátoru			3 rychlosti	3 rychlosti	3 rychlosti	3 rychlosti	3 rychlosti	3 rychlosti	3 rychlosti	3 rychlosti	3 rychlosti
Motor ventilátoru a celkové otáčky			AC 5 rychlostí	AC 5 rychlostí	AC 5 rychlostí	AC 5 rychlostí	AC 5 rychlostí	AC 5 rychlostí	AC 5 rychlostí	AC 5 rychlostí	AC 5 rychlostí
Vana na kondenzát a vzduchový filtr			Zahrnuto	Zahrnuto	Zahrnuto	Zahrnuto	Zahrnuto	Zahrnuto	Zahrnuto	Zahrnuto	Zahrnuto
Připojení vody		palce	1/2	1/2	1/2	1/2	1/2	1/2	3/4	3/4	1

Příslušenství

PAW-FC-RC1	Kabelový dálkový ovladač pro jednotky fan coil
PAW-FC-303TC	Kabelový dálkový ovladač
PAW-FC-2WY-11/55-1	2cestný ventil + vana na kondenzát (pro PAW-FC-D11/15/24/28/40/55-1)
PAW-FC-2WY-65/90-1	2cestný ventil + vana na kondenzát (pro PAW-FC-D65/90-1)

Příslušenství

PAW-FC-2WY-150	2cestný ventil (pro PAW-FC-H150)
PAW-FC-3WY-11/55-1	3cestný ventil + vana na kondenzát (pro PAW-FC-D11/15/24/28/40/55-1)
PAW-FC-3WY-65/90-1	3cestný ventil + vana na kondenzát (pro PAW-FC-D65/90-1)
PAW-FC-3WY-150	3cestný ventil (pro PAW-FC-H150)

1) Průtok vzduchu a výkon při statického tlaku 0 Pa. * Výkony na základě: Chlazení: Vzduch: 27 °C ST / 19 °C MT, Chlazená voda: 7 °C / 12 °C – Topení: Vzduch: 20 °C DB, Teplá voda: 50 °C / 45 °C.



Nová řada jednotek fan coil

Snadná instalace, lepší hladina hluku a výkon. Nová řada jednotek fan coil obsahuje jednu kompaktní řadu s vedením, která je ideální pro domácí a komerční použití, a jeden model s vysokým statickým tlakem pro komerční použití. Řada certifikovaná organizací Eurovent zahrnuje vanu na kondenzát a filtr a je vybavena motorem ventilátoru s nízkou spotřebou. Nový typ D je díky vaně na kondenzát ve tvaru L ještě flexibilnější a totéž zařízení lze instalovat do vodorovné i svislé polohy.

Ovladač jednotky fan coil PAW-FC-RC1

Toto pokročilé ovládání nabízí vyšší komfort vytápění. Snímač lze použít jako snímač průtoku vody, který při nižší teplotě vody vypne ventilátor, čímž se lze vyhnout studenému průvanu v zimě.

Umožňuje využít novou funkci tepelného čerpadla Aquarea Generace J a vypnout ventilátor při odmrazování výměníku tepelného čerpadla.

Funkce:

- Pokojový termostat
- 3 výstupy, 230V relé pro ovládání ventilátoru
- 2 výstupy, relé 230 V pro regulaci topení / chlazení
- Podřízené zařízení ModBus RTU
- 1 DI pro detekci tlaku (spínač vstupní karty)
- 1 AI pro snímač

1 Inovace pro optimální pohodlí

3 Kvalitní a efektivní konvektor

2 Ventilátor s nízkou spotřebou energie

4 Flexibilní svislá a vodorovná instalace

DHW STAND ALONE



Nový systém DHW Stand Alone je vysoce účinný nástěnný ohřivač vody s tepelným čerpadlem

Toto prostorově úsporné řešení ve formě nástěnné jednotky je jedním neúčinnějších dostupných modelů a představuje dokonalou náhradu za elektrický ohřivač vody. Nástěnná instalace, krátká doba ohřevu a automatický režim chytrého řízení dohromady garantují zákazníkovi pohodlí.

Výhody:

- Nástěnné A+ vysoce účinné tepelné čerpadlo pro přípravu teplé užitkové vody
- Snižuje spotřebu energie o 75 % ve srovnání s tradičním elektrickým ohřivačem vody
- Vícejazyčný a uživatelsky přívětivý dálkový ovladač
- Digitální ovládací panel
- Sledování spotřeby energie
- Různé provozní režimy dle potřeb koncového uživatele
- Režim AUTO: Inteligentní nastavení žádané hodnoty teploty díky sledování spotřeby teplé vody
- Režimy BOOST, ECO a ABSENCE
- Fotovoltaický provoz
- Kompatibilní s instalacemi sání přiváděného čerstvého vzduchu



NOVINKA
2019

Model		Nástěnná jednotka	
Reference		PAW-DHW100W	PAW-DHW150W
Jmenovitý výkon	L	100	150
Rozměry (V × Š × H)	mm	1234 x 522 x 538	1557 x 522 x 538
Prázdná hmotnost	kg	57	66
Teplé a studené připojení		3/4" M	3/4" M
Antikorozní systém		Hořčík	Hořčík
Jmenovitý tlak vody	bar	8	8
Elektrické připojení	V/Hz	230 / 50	230 / 50
Celkový maximální výkon	W	1550	1950
Maximální výkon tepelného čerpadla	W	350	350
Příkon elektrického topného článku	W	1200	1600
Rozsah teploty vody tepelného čerpadla	°C	50 ~ 62	50 ~ 62
Rozsah teploty vzduchu tepelného čerpadla	°C	-5 ~ +43	-5 ~ +43
Průměr potrubí	mm	125	125
Průtok vzduchu (bez vzduchovodu)	m ³ /min	160	160
Přijatelné tlakové ztráty na ventilačním okruhu, bez vlivu na výkon	Pa	25	25
Hladina akustického výkonu ¹⁾	dB(A)	45	45
Množství chladiva R134a	kg	0,6	0,7
Objem chladiva ekvivalentu CO ₂ v tunách	Ekv. TCO ₂	0,86	1
Hmotnost chladiva na litr	kg/l	0,006	0,0046
Množství teplé vody při 40 °C: V40td za 8 hod (mimo špičku) / 14 (mimo špičku + 6 hod)	L	151 / 289	182 / 318
Topný faktor (vedený vzduch 7 °C, voda od 15 °C do 53 °C)		2,47	2,94
Topný faktor (okolní vzduch 15 °C, voda od 15 °C do 53 °C)		2,75	3,21
Akustický výkon ErP připojení na potrubí ²⁾	dB(A)	45	45
Akustický výkon ErP bez připojení na potrubí ²⁾	dB(A)	50	50
Třída energetické účinnosti (od A+ do F)		A+	A+
Fotovoltaický vstup		Ano	Ano
Výkon při teplotě vzduchu 7 °C (EN 16147) při tlakové ztrátě potrubí 25 Pa			
Topný faktor (COP) dle zátěžového profilu		2,47 - M	2,94 - L
Pohotovostní spotřeba energie (P _{es})	W	20	22
Doba zahřátí (t _z)	hod Min.	7 hod 27	11 h 21
Referenční teplota teplé vody (T _{ref})	°C	52,8	53
Průtok (vzduchu)	m ³ /h	162,7	146,4
Výkon při teplotě vzduchu 7 °C (EN 16147)			
Topný faktor (COP) dle zátěžového profilu		2,75 - M	3,21 - L
Pohotovostní spotřeba energie (P _{es})	W	18	21
Doba ohřevu (t _o)	hod Min.	6 hod 25	9 hod 45
Referenční teplota teplé vody (T _{ref})	°C	52,5	53,1

1) Dle normy ISO3744. 2) Vyhovuje podmínkám EN 16147. * DHW Stand Alone (pro přípravu teplé užitkové vody) je produktem S.A.T.E.

Ideální pro malé prostory

Vhodný pro všechny druhy instalací (přizpůsobený pro malé prostory, nízký strop, roh).

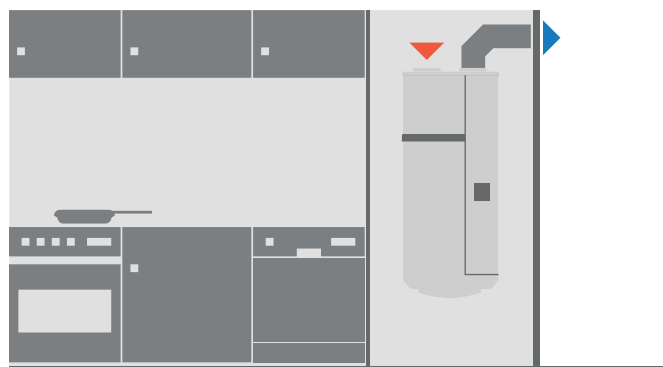

ZÁSObNÍKY NA TEPLou UŽITKOVou VODU

Nový monoblok pro ohřev teplé užitkové vody s ventilační jednotkou

Kompaktní řešení, které kombinuje zásobník teplé užitkové vody a ventilační soupravu na jednom kompaktním půdorysu 60x60 cm.

- Elektrický ohříváč je součástí dodávky
- Snímač zásobníku je součástí dodávky
- Třícestný ventil je součástí dodávky
- Všechny elektrické komponenty jsou předem propojeny v kovové skříni
- Možnost připojení ovládání Aquarea k přednímu panelu
- Bezpečnostní ventil pro teplou užitkovou vodu
- Jedná se o skvělé řešení pro domy s nízkou spotřebou (NZEB)

Ventilační jednotka od firmy Komfovent.
Modul se zásobníkem je produktem firmy Austria Email AG.



NOVINKA
2019



Jedná se o koncepční představu, může dojít ke změně bez předchozího oznámení.

Zásobník Combo.

Nejlepší volba pro kombinaci s jednotkami monoblok. Zásobník na TUV s vyrovnávací nádrží. Tento zásobník na TUV o objemu 185 l s vyrovnávací nádrží o objemu 80 l je navržen pro modernizace a je obzvláště vhodný pro rychlou integraci do stávající instalace. Panasonic vyvinul novou jednotku s 80l vyrovnávací nádrží a 185l zásobníkem na teplou užitkovou vodu. Tato nádrž je vybavena 3cestným ventilem a čerpadlem třídy „A“. Snadná instalace, pěkný vzhled, vysoká účinnost při ohřevu TUV a pro vytápění.

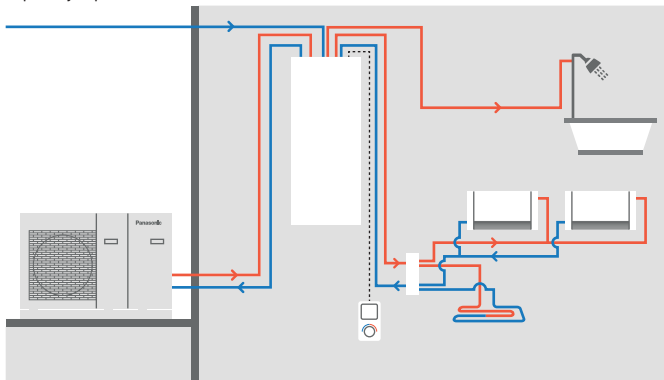

Zásobník Combo

PAW-TD20B8E3-1		
Rozměry V x Š x H	mm	1770 x 640 x 690
Hmotnost (v prázdném stavu)	kg	150
Objem	L	185
Napájení	V, fáze, Hz	230, 1, 50

	Zásobník na teplou vodu	Vyrovnávací nádrž
Objem	L	80
Max. provozní tlak	MPa (bar)	0,6 (6)
Tlaková zkouška	MPa (bar)	0,9 (9)
Max. provozní teplota	°C	100
Připojky	mm	Ø22
Materiál	S 275 JR, vitrifikovaná	S235 JR
Izolace	Materiál, t = mm	PUR, 50
Povrch topné spirály	m ²	2,1
Elektrický ohříváč	W	3000
Energetická ztráta při teplotě 65 °C	kWh/24 h	1,3

Údaje podle směrnice ErP	Zásobník na teplou vodu	Vyrovnávací nádrž
Třída energetické účinnosti (od A+ do F)	B	B
Teplné ztráty opláštěním	W	46
Akumulační objem	L	80

1) Nařízení EU 812/2013. 2) Zkoušeno v souladu s normou EN 12897:2006.



NOVINKA Smaltované zásobníky

Model	Smaltovaný zásobník					Smaltovaný zásobník se 2 výměníky (pro bivalentní použití – solární + TČ)
	PAW-TA15C1E5STD*	PAW-TA20C1E5STD*	PAW-TA30C1E5STD*	PAW-TA40C1E5STD*	PAW-TA30C2E5STD*	
Objem zásobníku	L	150	200	290	380	350
Nejvyšší teplota vody	°C	95	95	95	95	95
Rozměry (výška/průměr)	mm	1210 / 520	1340 / 610	1800 / 610	1835 / 670	1835 / 670
Hmotnost/naplněno vodou	kg	109 / 254	90 / 280	120 / 389	191 / 572	169 / 519
Elektrický ohřivač	kW	—	3,00	3,00	3,00	3,00
Napájení	V	—	230	230	230	230
Materiál zásobníku		Smaltovaná	Smaltovaná	Smaltovaná	Smaltovaná	Smaltovaná
Povrch výměníku	m ²	1,2	1,8	2,6	3,8	3,5 / 1,2
Energetická ztráta při 65 °C ¹	kWh/24 h	1,45	1,37	1,61	1,76	1,76
3cestný ventil (příslušenství)PAW-3WYVLV-SI nebo CZ-NV1		Volitelný	Volitelný	Volitelný	Volitelný	Volitelný
Včetně kabelu ke snímači teploty v délce 20 m		Ano	Ano	Ano	Ano	Ano
Energetické ztráty	W	60	57	67	73	73
Třída energetické účinnosti (od A+ do F)		C	B	B	B	B
Záruka		2 roky	2 roky	2 roky	2 roky	2 roky
Vyžadovaná údržba		Každé 2 roky	Každé 2 roky	Každé 2 roky	Každé 2 roky	Každé 2 roky

1) Izolace testována dle EN12897.



Zásobník z nerezové oceli

Model	PAW-TD20C1E5	PAW-TD30C1E5	
Objem zásobníku	L	192	280
Nejvyšší teplota vody	°C	75	75
Rozměry (výška/průměr)	mm	1270 / 595	1750 / 595
Hmotnost/naplněno vodou	kg	53 / —	65 / —
Elektrický ohřivač	kW	1,50	1,50
Napájení	V	230	230
Materiál zásobníku		Nerezová ocel	Nerezová ocel
Povrch výměníku	m ²	1,8	1,8
Energetická ztráta při 65 °C ¹	kWh/24 h	0,99	1,13
3cestný ventil (příslušenství)PAW-3WYVLV-SI nebo CZ-NV1		Volitelný	Volitelný
Včetně kabelu ke snímači teploty v délce 20 m		Ano	Ano
Energetické ztráty	W	42	46
Třída energetické účinnosti (od A+ do F)		A	A
Záruka		2 roky	2 roky
Vyžadovaná údržba		Ne	Ne

1) Izolace testována dle EN12897. * Obsahuje proporční ovládací termostat.



NOVINKA Vyrovnávací nádrž

	PAW-BTANK50L-1	
Výkon	L	48
Energetické ztráty	W	42
Třída energetické účinnosti (od A+ do F)		B
Materiál		Nerezová ocel
Rozměry (výška/průměr)	mm	435 x 615
Čistá hmotnost	kg	17

* Automatický odvzdušňovací ventil a výpustný kohout jsou součástí dodávky.

Příslušenství	
PAW-3WYVLV-SI	Externí 3cestný ventil
CZ-NV1	Třicestý ventil připravený pro řadu All in One generace J a H (volitelné umístění ve vnitřním prostoru)

PŘÍSLUŠENSTVÍ A OVLÁDÁNÍ

Volitelné obvodové desky pro další funkce

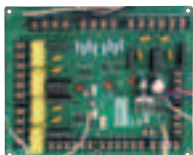

CZ-NS4P

Deska s elektronikou pro pokročilé funkce v generaci J a H.

Příslušenství zařízení



CZ-NE1P

Vyhřívání vany základny (pro všechny starší systémy monoblok a split systémy, ne pro jednotky o výkonu 3 a 5 kW).

CZ-NE2P

Vyhřívání vany základny (pro jednotky o výkonu 3 kW a 5 kW)

CZ-NE3P

Vyhřívání vany základny pro generaci J a H.

Příslušenství pro All In One

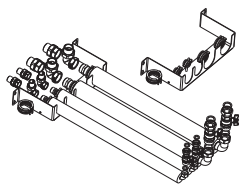

PAW-ADC-PREKIT-1

Ohebné potrubí a nástěnný držák pro All in One generace J a H.



PAW-ADC-CV150

Dekoratívni magnetický postranní kryt.

Příslušenství pro Aquarea Air

PAW-AAIR-LEGS-1

Souprava 2 patek stoužících jako podpěra Aquarea Air na podlaže a jako ochrana vodního potrubí.

Příslušenství hydraulické soustavy



CZ-NV1

Třicestný ventil připravený pro řadu All in One generace J a H (volitelné ve vnitřním prostoru).

PAW-3WYVLV-SI

Externí 3cestný ventil.

Příslušenství nádrže na teplou užitkovou vodu



PAW-TS1

Snímač nádrže s kabelem o délce 6 metrů.



CZ-TK1

Souprava snímače teploty pro zásobník od jiného výrobce (s měděným krytem a kabelem ke snímači o délce 6 m).

PAW-TS2

Snímač nádrže s kabelem o délce 20 metrů.

PAW-TS4

Snímač nádrže s kabelem o délce 6 metrů s průměrem pouze 6 mm.

Speciální venkovní podpěry

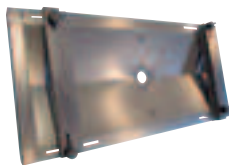

PAW-WTRAY

Vana na kondenzovanou vodu kompatibilní se základovou podpěrou.

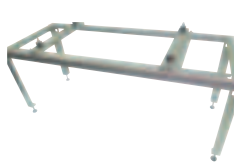

PAW-GRDSTD40

Venkovní zvýšený rám.

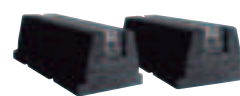

PAW-GRDBSE20

Venkovní základová podpěra pro absorpci hluku a vibrací (600×95×130 mm, 500 kg).

Řešení pro možnosti připojení



CZ-TAW1

Aquarea Smart Cloud pro dálkové ovládání a údržbu přes bezdrátovou nebo kabelovou LAN.



PAW-AW-KNX-1i

Rozhraní KNX kompatibilní s generací G a F.

PAW-AW-KNX-H

Rozhraní KNX pro generaci H.



PAW-AW-MBS-1

Rozhraní Modbus kompatibilní s generací G a F.

PAW-AW-MBS-H

Rozhraní Modbus pro generaci H.

PA-AW-WIFI-1TE

Příslušenství WLAN se snímačem teploty, kompatibilní s generací G a F.

Příslušenství Aquarea Manager (nekompatibilní s jednotkami generace J a H)



PAW-HPM1
Aquarea Manager s LCD displejem.



PAW-HPM2
Aquarea Manager bez LCD displeje.



PAW-HPMED
Dotyková obrazovka.

PAW-HPMLCD
LCD displej s manažerem HPM.



PAW-HPMB1
Snímač vyrovnávací nádrže.

PAW-HPMDHW
Snímač vyrovnávací nádrže s šachticí.

PAW-HPMSOL1
Solární snímač vyrovnávací nádrže (s větším rozsahem teplot).



PAW-HPMAH1
Snímač průtoku vody pro topný okruh.



PAW-HPMUH
Snímač venkovní teploty.

PAW-HPMINT-F
Rozhraní pro připojení ovládání Aquarea Manager k tepelnému čerpadlu Aquarea s monoblokem a split systémem generace F (HPM dokáže ovládat všechny parametry z TČ).

PAW-HPMINT-U
Rozhraní pro připojení ovládání Aquarea Manager k tepelnému čerpadlu Aquarea se split systémem (HPM dokáže ovládat všechny parametry z TČ).

PAW-HPMINT-M
Rozhraní pro připojení ovládání Aquarea Manager k tepelnému čerpadlu Aquarea s monoblokem (HPM dokáže ovládat všechny parametry z TČ).

PAW-HPMR4
Pokojev snímač + adaptace nastavené teploty.

PAW-DEWPOINTSSENSOR
Snímač rosného bodu.

Kaskádový ovladač



PAW-A2W-CMH
NOVINKA Modbus IP pro komunikaci BMS.

Ovladač jednotky fan coil



PAW-FC-303TC
Ovládání jednotky fan coil.



PAW-FC-RC1
NOVINKA Kabelový dálkový ovladač.

Pokojev termostaty



PAW-A2W-RTWIRED
Kabelový pokojový termostat s LCD s týdenním časovačem.



PAW-A2W-RTWIRELESS
Bezdrátový pokojový termostat s LCD s týdenním časovačem.

Snímače generace H



PAW-A2W-TSOD
Snímač venkovní teploty.



PAW-A2W-TSRT
Snímač teploty zóny v pokoji.



PAW-A2W-TSHC
Zónový snímač vody.



PAW-A2W-TSSO
Solární snímač.



PAW-A2W-TSBU
Snímač vyrovnávací nádrže.



PAW-A2W-HB3--PAW-A2W-HB4-**-**
Systém zvukové izolace pro tepelná čerpadla Aquarea

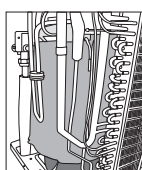

CZ-UG30
Zvukoizolační sada

Tabulky topných a chladicích výkonů. Podle výstupní teploty a venkovní teploty.

Aquarea High Performance split systém generace H jednofázový. Vytápění a chlazení • Chladivo R410A

WH-UD03HE5-1

Tamb	HC	IP	COP	HC	IP	COP	HC	IP	COP	HC	IP	COP	HC	IP	COP	HC	IP	COP
LWC	30	30	30	35	35	35	40	40	40	45	45	45	50	50	50	55	55	55
-15	3,20	1,26	2,54	3,20	1,39	2,30	3,10	1,52	2,04	3,00	1,64	1,83	2,80	1,78	1,57	2,75	1,92	1,43
-7	3,20	1,08	2,96	3,20	1,19	2,69	3,20	1,34	2,39	3,20	1,48	2,16	3,20	1,67	1,92	3,20	1,86	1,72
2	3,20	0,82	3,90	3,20	0,90	3,56	3,20	1,03	3,11	3,20	1,16	2,76	3,20	1,33	2,41	3,20	1,49	2,15
7	3,20	0,58	5,52	3,20	0,64	5,00	3,20	0,77	4,16	3,20	0,89	3,60	3,20	1,05	3,05	3,20	1,20	2,67
16	3,20	0,50	6,40	3,20	0,55	5,82	3,20	0,64	5,00	3,20	0,72	4,44	3,20	0,86	3,72	3,20	0,99	3,23
25	3,20	0,42	7,62	3,20	0,46	6,96	3,20	0,55	5,82	3,20	0,63	5,08	3,20	0,73	4,38	3,20	0,82	3,90

WH-UD05HE5-1

Tamb	HC	IP	COP	HC	IP	COP	HC	IP	COP	HC	IP	COP	HC	IP	COP	HC	IP	COP
LWC	30	30	30	35	35	35	40	40	40	45	45	45	50	50	50	55	55	55
-15	4,20	1,75	2,40	4,20	1,94	2,16	3,80	1,96	1,94	3,40	1,98	1,72	3,20	2,05	1,56	3,00	2,12	1,42
-7	4,20	1,46	2,88	4,20	1,62	2,59	4,00	1,72	2,33	3,80	1,82	2,09	3,70	1,95	1,90	3,55	2,08	1,71
2	4,20	1,22	3,44	4,20	1,35	3,11	4,20	1,50	2,80	4,20	1,65	2,55	4,15	1,86	2,23	4,10	2,07	1,98
7	5,00	0,97	5,15	5,00	1,08	4,63	5,00	1,28	3,91	5,00	1,48	3,38	5,00	1,68	2,98	5,00	1,89	2,65
16	5,00	0,83	6,02	5,00	0,92	5,43	5,00	1,15	4,35	5,00	1,38	3,62	5,00	1,53	3,27	5,00	1,68	2,98
25	5,00	0,74	6,76	5,00	0,82	6,10	5,00	1,02	4,90	5,00	1,22	4,10	5,00	1,35	3,70	5,00	1,49	3,36

WH-UD07HE5-1

Tamb	HC	IP	COP	HC	IP	COP	HC	IP	COP	HC	IP	COP	HC	IP	COP	HC	IP	COP
LWC	30	30	30	35	35	35	40	40	40	45	45	45	50	50	50	55	55	55
-15	—	—	—	4,60	1,98	2,32	4,60	2,19	2,10	4,60	2,40	1,92	4,55	2,63	1,73	4,50	2,86	1,57
-7	—	—	—	5,15	1,92	2,68	5,08	2,14	2,37	5,00	2,36	2,12	4,90	2,45	2,00	4,80	2,54	1,89
2	—	—	—	6,55	1,96	3,34	6,58	2,29	2,87	6,60	2,62	2,52	6,30	2,82	2,23	6,00	3,01	1,99
7	—	—	—	7,00	1,57	4,46	7,00	1,84	3,80	7,00	2,10	3,33	6,90	2,35	2,94	6,80	2,59	2,63
25	—	—	—	7,00	0,97	7,22	6,74	1,14	5,91	6,48	1,31	4,95	6,24	1,43	4,36	6,00	1,55	3,87

WH-UD09HE5-1

Tamb	HC	IP	COP	HC	IP	COP	HC	IP	COP	HC	IP	COP	HC	IP	COP	HC	IP	COP
LWC	30	30	30	35	35	35	40	40	40	45	45	45	50	50	50	55	55	55
-15	—	—	—	5,90	2,66	2,22	5,65	2,82	2,00	5,40	2,98	1,81	5,20	3,08	1,69	5,00	3,18	1,57
-7	—	—	—	5,90	2,34	2,52	5,85	2,61	2,24	5,80	2,88	2,01	5,80	2,98	1,95	5,80	3,08	1,88
2	—	—	—	6,70	2,14	3,13	6,65	2,38	2,79	6,60	2,62	2,52	6,30	2,82	2,23	6,00	3,01	1,99
7	—	—	—	9,00	2,18	4,13	9,00	2,49	3,61	9,00	2,79	3,23	8,95	3,25	2,75	8,90	3,70	2,41
25	—	—	—	9,00	1,26	7,14	8,66	1,48	5,85	8,32	1,69	4,92	8,03	1,85	4,34	7,74	2,01	3,85

WH-UD12HE5-1

Tamb	HC	IP	COP	HC	IP	COP	HC	IP	COP	HC	IP	COP	HC	IP	COP	HC	IP	COP
LWC	30	30	30	35	35	35	40	40	40	45	45	45	50	50	50	55	55	55
-15	9,30	3,46	2,69	8,90	3,62	2,46	8,50	3,79	2,24	8,10	3,95	2,05	7,50	4,05	1,85	7,00	4,16	1,68
-7	10,40	3,37	3,09	10,00	3,66	2,73	9,60	3,95	2,43	9,20	4,24	2,17	8,70	4,26	2,04	8,20	4,27	1,92
2	11,80	3,10	3,81	11,40	3,31	3,44	11,00	3,53	3,12	10,60	3,74	2,83	9,80	3,94	2,49	9,10	4,14	2,20
7	12,00	2,10	5,71	12,00	2,53	4,74	12,00	2,96	4,05	12,00	3,39	3,54	12,00	3,78	3,17	12,00	4,16	2,88
25	12,00	1,38	8,70	12,00	1,66	7,23	11,80	1,94	6,08	11,70	2,23	5,25	11,50	2,49	4,62	11,40	2,74	4,16

WH-UD16HE5-1

Tamb	HC	IP	COP	HC	IP	COP	HC	IP	COP	HC	IP	COP	HC	IP	COP	HC	IP	COP
LWC	30	30	30	35	35	35	40	40	40	45	45	45	50	50	50	55	55	55
-15	10,60	4,09	2,59	10,30	4,38	2,35	10,00	4,67	2,14	9,70	4,96	1,96	8,80	4,94	1,78	7,90	4,91	1,61
-7	11,90	4,03	2,95	11,40	4,43	2,57	10,80	4,83	2,24	10,30	5,22	1,97	9,60	5,09	1,89	9,00	4,95	1,82
2	13,50	3,74	3,61	13,00	3,96	3,28	12,40	4,18	2,97	11,90	4,40	2,70	10,80	4,46	2,42	9,80	4,51	2,17
7	16,00	3,21	4,98	16,00	3,74	4,28	16,00	4,27	3,75	16,00	4,80	3,33	15,20	5,11	2,97	14,50	5,41	2,68
25	16,00	2,31	6,93	16,00	2,69	5,95	16,00	3,07	5,21	16,00	3,45	4,64	16,00	3,67	4,36	15,90	3,89	4,09

Tamb: Teplota okolního prostředí (°C). LWC: Teplota výstupní vody na kondenzátoru (°C). HC: Topný výkon (kW). CC: Chladicí výkon (kW). IP: Příkon (kW)

Tato data měří společnost Panasonic v souladu s normou EN14511-2. Tato data jsou určena pouze k referenčním účelům a nejsou zárukou výkonu.

Aquarea High Performance split systém generace H jednofázový. Vytápění a chlazení • Chladiivo R410A

WH-UD03HE5-1

Tamb	CC	IP	EER	CC	IP	EER	CC	IP	EER
LWC	7	7	7	14	14	14	18	18	18
18	2,40	0,42	5,71	4,40	0,73	6,03	3,70	0,49	7,55
25	3,20	0,73	4,38	4,10	0,86	4,77	3,50	0,59	5,93
35	3,20	1,04	3,08	3,90	1,07	3,64	3,30	0,74	4,46
43	2,90	1,20	2,42	3,50	1,20	2,92	3,00	0,88	3,41

WH-UD05HE5-1

Tamb	CC	IP	EER	CC	IP	EER	CC	IP	EER
LWC	7	7	7	14	14	14	18	18	18
18	4,50	0,89	5,06	5,00	0,90	5,56	5,70	0,90	6,33
25	5,00	1,43	3,50	6,30	1,50	4,20	5,40	1,06	5,09
35	4,50	1,67	2,69	5,50	1,68	3,27	5,00	1,33	3,76
43	3,30	1,53	2,16	4,10	1,52	2,70	4,40	1,53	2,88

WH-UD07HE5-1

Tamb	CC	IP	EER	CC	IP	EER	CC	IP	EER
LWC	7	7	7	14	14	14	18	18	18
18	4,80	0,80	6,00	7,20	1,16	6,21	6,00	1,13	5,31
25	7,00	1,90	3,68	8,47	1,78	4,76	6,00	1,27	4,72
35	6,00	2,28	2,63	6,60	2,48	2,66	6,00	1,68	3,57
43	4,85	2,65	1,83	6,00	2,82	2,13	4,80	1,98	2,42

WH-UD09HE5-1

Tamb	CC	IP	EER	CC	IP	EER	CC	IP	EER
LWC	7	7	7	14	14	14	18	18	18
18	5,40	1,00	5,40	8,40	1,62	5,19	7,00	1,61	4,35
25	7,85	2,40	3,27	10,20	2,46	4,15	7,00	1,77	3,95
35	7,00	2,88	2,43	7,60	3,20	2,38	7,00	2,15	3,26
43	5,20	2,85	1,82	6,99	3,84	1,82	5,60	2,55	2,20

WH-UD12HE5-1

Tamb	CC	IP	EER	CC	IP	EER	CC	IP	EER
LWC	7	7	7	14	14	14	18	18	18
16	7,86	1,18	6,66	13,15	1,40	9,39	10,00	1,73	5,78
25	12,08	2,90	4,17	15,70	2,05	7,66	10,00	1,97	5,08
35	10,00	3,56	2,81	12,00	2,67	4,49	10,00	2,40	4,17
43	7,80	3,80	2,05	11,10	3,19	3,48	8,00	2,85	2,81

WH-UD16HE5-1

Tamb	CC	IP	EER	CC	IP	EER	CC	IP	EER
LWC	7	7	7	14	14	14	18	18	18
16	9,20	1,62	5,68	16,40	2,58	6,36	12,20	2,45	4,98
25	14,40	3,92	3,67	19,20	3,83	5,01	12,20	2,79	4,37
35	12,20	4,76	2,56	15,00	4,98	3,01	12,20	2,96	4,12
43	7,75	3,40	2,28	13,80	5,95	2,32	9,70	4,00	2,43

Tamb: Teplota okolního prostředí (°C), LWC: Teplota výstupní vody na kondenzátoru (°C), HC: Topný výkon (kW), CC: Chladicí výkon (kW), IP: Příkon (kW)
Tato data měří společnost Panasonic v souladu s normou EN14511-2. Tato data jsou určena pouze k referenčním účelům a nejsou zárukou výkonu.

Tabulky topných a chladicích výkonů. Podle výstupní teploty a venkovní teploty.

Aquarea High Performance split systém generace H třífázový. Vytápění a chlazení • Chladivo R410A

WH-UD09HE8

Tamb	HC	IP	COP	HC	IP	COP	HC	IP	COP	HC	IP	COP	HC	IP	COP	HC	IP	COP
LWC	30	30	30	35	35	35	40	40	40	45	45	45	50	50	50	55	55	55
-15	8,65	3,06	2,83	8,30	3,21	2,59	7,95	3,41	2,33	7,60	3,61	2,11	7,15	3,71	1,93	6,70	3,81	1,76
-7	9,35	2,91	3,21	9,00	3,16	2,85	8,85	3,54	2,50	8,70	3,92	2,22	8,30	3,89	2,13	7,90	3,86	2,05
2	9,31	2,35	3,96	9,00	2,51	3,59	9,00	2,78	3,24	9,00	3,05	2,95	8,90	3,49	2,55	8,80	3,94	2,23
7	9,00	1,54	5,84	9,00	1,86	4,84	9,00	2,16	4,17	9,00	2,46	3,66	9,00	2,76	3,26	9,00	3,06	2,94
25	9,00	1,05	8,57	9,00	1,24	7,26	8,73	1,44	6,06	8,46	1,64	5,16	8,28	1,82	4,55	8,10	2,00	4,05

WH-UD12HE8

Tamb	HC	IP	COP	HC	IP	COP	HC	IP	COP	HC	IP	COP	HC	IP	COP	HC	IP	COP
LWC	30	30	30	35	35	35	40	40	40	45	45	45	50	50	50	55	55	55
-15	9,30	3,46	2,69	8,90	3,62	2,46	8,50	3,79	2,24	8,10	3,95	2,05	7,50	4,05	1,85	7,00	4,16	1,68
-7	10,40	3,37	3,09	10,00	3,66	2,73	9,60	3,95	2,43	9,20	4,24	2,17	8,70	4,26	2,04	8,20	4,27	1,92
2	11,80	3,10	3,81	11,40	3,31	3,44	11,00	3,53	3,12	10,60	3,74	2,83	9,80	3,94	2,49	9,10	4,14	2,20
7	12,00	2,10	5,71	12,00	2,53	4,74	12,00	2,96	4,05	12,00	3,39	3,54	12,00	3,78	3,17	12,00	4,16	2,88
25	12,00	1,38	8,70	12,00	1,66	7,23	11,80	1,94	6,08	11,70	2,23	5,25	11,50	2,49	4,62	11,40	2,74	4,16

WH-UD16HE8

Tamb	HC	IP	COP	HC	IP	COP	HC	IP	COP	HC	IP	COP	HC	IP	COP	HC	IP	COP
LWC	30	30	30	35	35	35	40	40	40	45	45	45	50	50	50	55	55	55
-15	10,60	4,09	2,59	10,30	4,38	2,35	10,00	4,67	2,14	9,70	4,96	1,96	8,80	4,94	1,78	7,90	4,91	1,61
-7	11,90	4,03	2,95	11,40	4,43	2,57	10,80	4,83	2,24	10,30	5,22	1,97	9,60	5,09	1,89	9,00	4,95	1,82
2	13,50	3,74	3,61	13,00	3,96	3,28	12,40	4,18	2,97	11,90	4,40	2,70	10,80	4,46	2,42	9,80	4,51	2,17
7	16,00	3,21	4,98	16,00	3,74	4,28	16,00	4,27	3,75	16,00	4,80	3,33	15,20	5,11	2,97	14,50	5,41	2,68
25	16,00	2,31	6,93	16,00	2,69	5,95	16,00	3,07	5,21	16,00	3,45	4,64	16,00	3,67	4,36	15,90	3,89	4,09

Aquarea High Performance split systém generace H třífázový. Vytápění a chlazení • Chladivo R410A

WH-UD09HE8

Tamb	CC	IP	EER	CC	IP	EER	CC	IP	EER
LWC	7	7	7	14	14	14	18	18	18
16	7,50	1,15	6,52	9,10	1,20	7,58	7,00	1,13	6,19
25	8,35	1,77	4,72	10,90	1,78	6,12	7,00	1,24	5,65
35	7,00	2,23	3,14	8,30	2,32	3,58	7,00	1,52	4,61
43	5,52	2,54	2,17	7,69	2,77	2,78	5,60	1,80	3,11

WH-UD12HE8

Tamb	CC	IP	EER	CC	IP	EER	CC	IP	EER
LWC	7	7	7	14	14	14	18	18	18
16	7,86	1,18	6,66	13,15	1,40	9,39	10,00	1,73	5,78
25	12,08	2,90	4,17	15,70	2,05	7,66	10,00	1,97	5,08
35	10,00	3,56	2,81	12,00	2,67	4,49	10,00	2,40	4,17
43	7,80	3,80	2,05	11,10	3,19	3,48	8,00	2,85	2,81

WH-UD16HE8

Tamb	CC	IP	EER	CC	IP	EER	CC	IP	EER
LWC	7	7	7	14	14	14	18	18	18
16	9,20	1,62	5,68	16,40	2,58	6,36	12,20	2,45	4,98
25	14,40	3,92	3,67	19,20	3,83	5,01	12,20	2,79	4,37
35	12,20	4,76	2,56	15,00	4,98	3,01	12,20	2,96	4,12
43	7,75	3,40	2,28	13,80	5,95	2,32	9,70	4,00	2,43

Tamb: Teplota okolního prostředí (°C). LWC: Teplota výstupní vody na kondenzátoru (°C). HC: Topný výkon (kW). CC: Chladicí výkon (kW). IP: Příkon (kW)
Tato data měří společnost Panasonic v souladu s normou EN14511-2. Tato data jsou určena pouze k referenčním účelům a nejsou zárukou výkonu.

Aquarea T-CAP split systém generace H jednofázový/třífázový. Vytápění a chlazení • Chladivo R410A

WH-UX09HE5

Tamb	HC	IP	COP	HC	IP	COP	HC	IP	COP	HC	IP	COP	HC	IP	COP	HC	IP	COP
LWC	30	30	30	35	35	35	40	40	40	45	45	45	50	50	50	55	55	55
-15	9,00	3,24	2,78	9,00	3,51	2,56	9,00	3,91	2,30	9,00	4,30	2,09	9,00	4,73	1,90	9,00	5,16	1,74
-7	9,00	2,71	3,32	9,00	3,16	2,85	9,00	3,62	2,49	9,00	4,07	2,21	9,00	4,27	2,11	9,00	4,46	2,02
2	9,00	2,36	3,81	9,00	2,51	3,59	9,00	2,78	3,24	9,00	3,05	2,95	9,00	3,56	2,53	9,00	4,07	2,21
7	9,00	1,64	5,49	9,00	1,86	4,84	9,00	2,16	4,17	9,00	2,46	3,66	9,00	2,76	3,26	9,00	3,06	2,94
25	13,60	1,50	9,07	13,60	1,71	7,95	13,20	1,93	6,84	12,80	2,14	5,98	12,00	2,41	4,98	11,20	2,67	4,19

WH-UX12HE5

Tamb	HC	IP	COP	HC	IP	COP	HC	IP	COP	HC	IP	COP	HC	IP	COP	HC	IP	COP
LWC	30	30	30	35	35	35	40	40	40	45	45	45	50	50	50	55	55	55
-15	12,00	4,75	2,53	12,00	4,96	2,42	12,00	5,41	2,22	11,00	5,38	2,04	10,80	5,82	1,86	10,50	6,26	1,68
-7	12,00	3,85	3,12	12,00	4,41	2,72	12,00	4,98	2,41	12,00	5,54	2,17	12,00	5,90	2,03	12,00	6,26	1,92
2	12,00	3,19	3,76	12,00	3,49	3,44	12,00	3,87	3,10	12,00	4,25	2,82	12,00	4,86	2,47	12,00	5,47	2,19
7	12,00	2,18	5,50	12,00	2,53	4,74	12,00	2,96	4,05	12,00	3,39	3,54	12,00	3,78	3,17	12,00	4,16	2,88
25	13,60	1,55	8,77	13,60	1,76	7,73	13,40	2,10	6,38	13,20	2,43	5,43	12,60	2,66	4,74	12,00	2,89	4,15

WH-UX09HE8

Tamb	HC	IP	COP	HC	IP	COP	HC	IP	COP	HC	IP	COP	HC	IP	COP	HC	IP	COP
LWC	30	30	30	35	35	35	40	40	40	45	45	45	50	50	50	55	55	55
-15	9,00	3,24	2,78	9,00	3,51	2,56	9,00	3,91	2,30	9,00	4,30	2,09	9,00	4,73	1,90	9,00	5,16	1,74
-7	9,00	2,71	3,32	9,00	3,16	2,85	9,00	3,62	2,49	9,00	4,07	2,21	9,00	4,27	2,11	9,00	4,46	2,02
2	9,00	2,36	3,81	9,00	2,51	3,59	9,00	2,78	3,24	9,00	3,05	2,95	9,00	3,56	2,53	9,00	4,07	2,21
7	9,00	1,64	5,49	9,00	1,86	4,84	9,00	2,16	4,17	9,00	2,46	3,66	9,00	2,76	3,26	9,00	3,06	2,94
25	13,60	1,50	9,07	13,60	1,71	7,95	13,20	1,93	6,84	12,80	2,14	5,98	12,00	2,41	4,98	11,20	2,67	4,19

WH-UX12HE8

Tamb	HC	IP	COP	HC	IP	COP	HC	IP	COP	HC	IP	COP	HC	IP	COP	HC	IP	COP
LWC	30	30	30	35	35	35	40	40	40	45	45	45	50	50	50	55	55	55
-15	12,00	4,75	2,53	12,00	4,96	2,42	12,00	5,41	2,22	12,00	5,86	2,05	11,80	6,24	1,89	11,60	6,62	1,75
-7	12,00	3,85	3,12	12,00	4,41	2,72	12,00	4,98	2,41	12,00	5,54	2,17	12,00	5,90	2,03	12,00	6,26	1,92
2	12,00	3,19	3,76	12,00	3,49	3,44	12,00	3,87	3,10	12,00	4,25	2,82	12,00	4,86	2,47	12,00	5,47	2,19
7	12,00	2,18	5,50	12,00	2,53	4,74	12,00	2,96	4,05	12,00	3,39	3,54	12,00	3,78	3,17	12,00	4,16	2,88
25	13,60	1,55	8,77	13,60	1,76	7,73	13,40	2,10	6,38	13,20	2,43	5,43	12,60	2,66	4,74	12,00	2,89	4,15

WH-UX16HE8

Tamb	HC	IP	COP	HC	IP	COP	HC	IP	COP	HC	IP	COP	HC	IP	COP	HC	IP	COP
LWC	30	30	30	35	35	35	40	40	40	45	45	45	50	50	50	55	55	55
-15	16,00	6,30	2,54	16,00	6,89	2,32	16,00	7,45	2,15	16,00	8,10	1,98	16,00	8,48	1,89	15,20	8,96	1,70
-7	16,00	5,85	2,74	16,00	6,42	2,49	16,00	7,00	2,29	16,00	7,57	2,11	16,00	8,10	1,98	16,00	8,62	1,86
2	16,00	4,67	3,43	16,00	5,21	3,07	16,00	5,74	2,79	16,00	6,31	2,54	16,00	6,90	2,32	16,00	7,50	2,13
7	16,00	3,35	4,78	16,00	3,74	4,28	16,00	4,30	3,72	16,00	4,80	3,33	16,00	5,43	2,95	16,00	5,91	2,71
16	16,00	2,59	6,18	16,00	3,18	5,03	16,00	3,71	4,31	16,00	4,27	3,75	16,00	4,86	3,29	16,00	5,22	3,07
25	16,00	2,02	7,92	16,00	2,58	6,20	16,00	2,91	5,50	16,00	3,36	4,76	16,00	3,74	4,28	16,00	4,00	4,00

Aquarea T-CAP split systém generace H jednofázový/třífázový. Vytápění a chlazení • Chladivo R410A

Modely	WH-UX09HE5									WH-UX12HE5								
	Tamb	CC	IP	EER	CC	IP	EER	CC	IP	EER	CC	IP	EER	CC	IP	EER	CC	IP
LWC	7	7	7	14	14	14	18	18	18	7	7	7	14	14	14	18	18	18
18	7,00	1,36	5,15	8,55	1,41	6,06	7,00	1,00	7,00	10,00	1,75	5,71	13,20	1,96	6,73	10,00	1,40	7,14
25	7,65	1,91	4,01	11,10	1,98	5,61	7,00	1,10	6,36	11,20	2,67	4,19	16,50	3,01	5,48	10,00	1,60	6,25
35	7,00	2,21	3,17	9,23	2,37	3,89	7,00	1,35	5,19	10,00	3,56	2,81	12,55	3,63	3,46	10,00	1,95	5,13
43	6,25	2,66	2,35	8,55	2,71	3,15	5,60	1,60	3,50	8,00	3,35	2,39	10,00	3,46	2,89	8,00	2,30	3,48
Modely	WH-UX09HE8						WH-UX12HE8						WH-UX16HE8					
Tamb	CC	IP	EER	CC	IP	EER	CC	IP	EER	CC	IP	EER	CC	IP	EER	CC	IP	EER
LWC	7	7	7	18	18	18	7	7	7	18	18	18	7	7	7	18	18	18
18	7,00	1,36	5,15	—	—	—	7,50	1,41	5,32	—	—	—	8,50	1,70	5,00	10,00	1,70	5,88
25	7,65	1,91	4,01	—	—	—	8,90	2,16	4,12	—	—	—	14,00	4,00	3,50	14,00	2,94	4,76
35	7,00	2,21	3,17	—	—	—	10,00	3,56	2,81	—	—	—	12,20	4,76	2,56	12,20	3,50	3,49
43	6,25	2,66	2,35	—	—	—	8,00	3,01	2,66	—	—	—	7,10	3,31	2,15	9,80	3,31	2,96

Tamb: Teplota okolního prostředí (°C). LWC: Teplota výstupní vody na kondenzátoru (°C). HC: Topný výkon (kW). CC: Chladičí výkon (kW). IP: Příkon (kW)
Tato data měří společnost Panasonic v souladu s normou EN14511-2. Tato data jsou určena pouze k referenčním účelům a nejsou zárukou výkonu.

Tabulky topných a chladicích výkonů. Podle výstupní teploty a venkovní teploty.

Aquarea T-CAP split systém generace H třífázový. Supertichá venkovní jednotka. Vytápění a chlazení – SQC • Chladivo R410A

WH-UQ09HE8

Tamb	HC	IP	COP	HC	IP	COP	HC	IP	COP	HC	IP	COP	HC	IP	COP	HC	IP	COP
LWC	30	30	30	35	35	35	40	40	40	45	45	45	50	50	50	55	55	55
-15	9,00	3,24	2,78	9,00	3,51	2,56	9,00	3,91	2,30	9,00	4,30	2,09	9,00	4,73	1,90	9,00	5,16	1,74
-7	9,00	2,71	3,32	9,00	3,16	2,85	9,00	3,62	2,49	9,00	4,07	2,21	9,00	4,27	2,11	9,00	4,46	2,02
2	9,00	2,36	3,81	9,00	2,51	3,59	9,00	2,78	3,24	9,00	3,05	2,95	9,00	3,56	2,53	9,00	4,07	2,21
7	9,00	1,64	5,49	9,00	1,86	4,84	9,00	2,16	4,17	9,00	2,46	3,66	9,00	2,76	3,26	9,00	3,06	2,94
25	13,60	1,50	9,07	13,60	1,71	7,95	13,20	1,93	6,84	12,80	2,14	5,98	12,00	2,41	4,98	11,20	2,67	4,19

WH-UQ12HE8

Tamb	HC	IP	COP	HC	IP	COP	HC	IP	COP	HC	IP	COP	HC	IP	COP	HC	IP	COP
LWC	30	30	30	35	35	35	40	40	40	45	45	45	50	50	50	55	55	55
-15	12,00	4,75	2,53	12,00	4,96	2,42	12,00	5,41	2,22	12,00	5,86	2,05	11,80	6,24	1,89	11,60	6,62	1,75
-7	12,00	3,85	3,12	12,00	4,41	2,72	12,00	4,98	2,41	12,00	5,54	2,17	12,00	5,90	2,03	12,00	6,26	1,92
2	12,00	3,19	3,76	12,00	3,49	3,44	12,00	3,87	3,10	12,00	4,25	2,82	12,00	4,86	2,47	12,00	5,47	2,19
7	12,00	2,18	5,50	12,00	2,53	4,74	12,00	2,96	4,05	12,00	3,39	3,54	12,00	3,78	3,17	12,00	4,16	2,88
25	13,60	1,55	8,77	13,60	1,76	7,73	13,40	2,10	6,38	13,20	2,43	5,43	12,60	2,66	4,74	12,00	2,89	4,15

WH-UQ16HE8

Tamb	HC	IP	COP	HC	IP	COP	HC	IP	COP	HC	IP	COP	HC	IP	COP	HC	IP	COP
LWC	30	30	30	35	35	35	40	40	40	45	45	45	50	50	50	55	55	55
-15	16,00	6,30	2,54	16,00	6,89	2,32	16,00	7,45	2,15	16,00	8,10	1,98	16,00	8,48	1,89	15,20	8,96	1,70
-7	16,00	5,85	2,74	16,00	6,42	2,49	16,00	7,00	2,29	16,00	7,57	2,11	16,00	8,10	1,98	16,00	8,62	1,86
2	16,00	4,67	3,43	16,00	5,21	3,07	16,00	5,74	2,79	16,00	6,31	2,54	16,00	6,90	2,32	16,00	7,50	2,13
7	16,00	3,35	4,78	16,00	3,74	4,28	16,00	4,30	3,72	16,00	4,80	3,33	16,00	5,43	2,95	16,00	5,91	2,71
16	16,00	2,59	6,18	16,00	3,18	5,03	16,00	3,71	4,31	16,00	4,27	3,75	16,00	4,86	3,29	16,00	5,22	3,07
25	16,00	2,02	7,92	16,00	2,58	6,20	16,00	2,91	5,50	16,00	3,36	4,76	16,00	3,74	4,28	16,00	4,00	4,00

Aquarea T-CAP split systém generace H třífázový. Supertichá venkovní jednotka. Vytápění a chlazení – SQC • Chladivo R410A

WH-UQ09HE8

Tamb	CC	IP	EER	CC	IP	EER
LWC	7	7	7	18	18	18
18	7,00	1,36	5,15	—	—	—
25	7,65	1,91	4,01	—	—	—
35	7,00	2,21	3,17	—	—	—
43	6,25	2,66	2,35	—	—	—

WH-UQ12HE8

Tamb	CC	IP	EER	CC	IP	EER
LWC	7	7	7	18	18	18
18	7,50	1,41	5,32	—	—	—
25	8,90	2,16	4,12	—	—	—
35	10,00	3,56	2,81	—	—	—
43	8,00	3,01	2,66	—	—	—

WH-UQ16HE8

Tamb	CC	IP	EER	CC	IP	EER
LWC	7	7	7	18	18	18
18	8,50	1,70	5,00	10,00	1,70	5,88
25	14,00	4,00	3,50	14,00	2,94	4,76
35	12,20	4,76	2,56	12,20	3,50	3,49
43	7,10	3,31	2,15	9,80	3,31	2,96

Tamb: Teplota okolního prostředí (°C). LWC: Teplota výstupní vody na kondenzátoru (°C). HC: Topný výkon (kW). CC: Chladicí výkon (kW). IP: Příkon (kW)
Tato data měří společnost Panasonic v souladu s normou EN14511-2. Tato data jsou určena pouze k referenčním účelům a nejsou zárukou výkonu.

Aquadrea High Performance monoblok generace H jednofázový. Vytápění a chlazení – MDC • Chladivo R410A

WH-MDC05H3E5

Tamb	HC	IP	COP	HC	IP	COP	HC	IP	COP	HC	IP	COP	HC	IP	COP	HC	IP	COP
LWC	30	30	30	35	35	35	40	40	40	45	45	45	50	50	50	55	55	55
-15	5,13	2,02	2,54	5,00	2,20	2,27	4,88	2,39	2,04	4,75	2,57	1,85	4,08	2,29	1,78	3,40	2,00	1,70
-7	4,80	1,49	3,23	4,70	1,65	2,85	4,60	1,82	2,53	4,50	1,98	2,27	4,40	2,13	2,07	4,30	2,28	1,89
2	5,10	1,34	3,81	4,80	1,43	3,36	4,50	1,52	2,96	4,20	1,61	2,61	4,10	1,67	2,46	4,00	1,72	2,33
7	5,00	0,79	6,33	5,00	0,99	5,08	5,00	1,18	4,24	5,00	1,37	3,65	5,00	1,57	3,19	5,00	1,76	2,84
12	4,85	0,77	6,29	4,83	0,89	5,46	4,82	1,00	4,82	4,80	1,12	4,29	4,74	1,25	3,81	4,68	1,37	3,42

WH-MDC07H3E5

Tamb	HC	IP	COP	HC	IP	COP	HC	IP	COP	HC	IP	COP	HC	IP	COP	HC	IP	COP
LWC	30	30	30	35	35	35	40	40	40	45	45	45	50	50	50	55	55	55
-15	4,60	1,68	2,75	4,60	1,89	2,43	4,60	2,11	2,19	4,60	2,32	1,98	4,55	2,56	1,78	4,50	2,79	1,61
-7	5,60	1,88	2,99	5,50	2,04	2,70	5,40	2,21	2,45	5,30	2,37	2,24	5,15	2,56	2,01	5,00	2,75	1,82
2	6,65	1,79	3,73	6,60	2,00	3,30	6,55	2,22	2,96	6,50	2,43	2,67	6,40	2,64	2,43	6,30	2,84	2,22
7	7,00	1,33	5,28	7,00	1,55	4,52	7,00	1,78	3,94	7,00	2,00	3,50	7,00	2,24	3,13	7,00	2,47	2,83
12	7,00	1,30	5,38	7,00	1,45	4,83	7,05	1,65	4,27	7,10	1,90	3,74	7,15	2,10	3,40	7,20	2,30	3,13

WH-MDC09H3E5

Tamb	HC	IP	COP	HC	IP	COP	HC	IP	COP	HC	IP	COP	HC	IP	COP	HC	IP	COP
LWC	30	30	30	35	35	35	40	40	40	45	45	45	50	50	50	55	55	55
-15	6,10	2,34	2,61	5,90	2,50	2,36	5,70	2,67	2,14	5,50	2,83	1,94	5,25	2,99	1,76	5,00	3,14	1,59
-7	6,55	2,26	2,90	6,40	2,46	2,60	6,25	2,66	2,35	6,10	2,86	2,13	5,95	3,06	1,95	5,80	3,25	1,78
2	6,85	1,92	3,58	6,80	2,14	3,18	6,75	2,37	2,85	6,70	2,59	2,59	6,50	2,78	2,34	6,30	2,96	2,13
7	9,00	1,80	5,01	9,00	2,10	4,29	9,00	2,41	3,74	9,00	2,71	3,32	9,00	3,01	2,99	9,00	3,31	2,72
12	9,10	1,61	5,65	9,00	1,79	5,03	9,00	2,09	4,31	9,10	2,40	3,79	9,20	2,80	3,29	9,30	3,00	3,10

WH-MDC12H6E5

Tamb	HC	IP	COP	HC	IP	COP	HC	IP	COP	HC	IP	COP	HC	IP	COP	HC	IP	COP
LWC	30	30	30	35	35	35	40	40	40	45	45	45	50	50	50	55	55	55
-15	9,30	3,46	2,69	8,90	3,62	2,46	8,50	3,79	2,24	8,10	3,95	2,05	—	—	—	7,00	4,10	1,71
-7	10,40	3,37	3,09	10,00	3,66	2,73	9,60	3,95	2,43	9,20	4,24	2,17	—	—	—	8,20	4,21	1,95
2	11,80	3,10	3,81	11,40	3,31	3,44	11,00	3,53	3,12	10,60	3,74	2,83	—	—	—	9,10	4,08	2,23
7	12,00	2,10	5,71	12,00	2,53	4,74	12,00	2,96	4,05	12,00	3,39	3,54	—	—	—	12,00	4,10	2,93
12	12,00	1,38	8,70	12,00	1,66	7,23	11,80	1,94	6,08	11,70	2,23	5,25	—	—	—	11,40	2,74	4,16

WH-MDC16H6E5

Tamb	HC	IP	COP	HC	IP	COP	HC	IP	COP	HC	IP	COP	HC	IP	COP	HC	IP	COP
LWC	30	30	30	35	35	35	40	40	40	45	45	45	50	50	50	55	55	55
-15	10,60	4,09	2,59	10,30	4,38	2,35	10,00	4,67	2,14	9,70	4,96	1,96	7,90	4,84	1,63	—	—	—
-7	11,90	4,03	2,95	11,40	4,43	2,57	10,80	4,83	2,24	10,30	5,22	1,97	9,00	4,88	1,84	—	—	—
2	13,50	13,74	0,98	13,00	3,96	3,28	12,40	4,18	2,97	11,90	4,40	2,70	9,80	4,44	2,21	—	—	—
7	16,00	3,21	4,98	16,00	3,74	4,28	16,00	4,27	3,75	16,00	4,80	3,33	14,50	5,33	2,72	—	—	—
12	16,00	2,31	6,93	16,00	2,69	5,95	16,00	3,07	5,21	16,00	3,45	4,64	15,90	3,89	4,09	—	—	—

Tamb: Teplota okolního prostředí (°C). LWC: Teplota výstupní vody na kondenzátoru (°C). HC: Topný výkon (kW). CC: Chladicí výkon (kW). IP: Příkon (kW)
Tato data měří společnost Panasonic v souladu s normou EN14511-2. Tato data jsou určena pouze k referenčním účelům a nejsou zárukou výkonu.

Tabulky topných a chladicích výkonů. Podle výstupní teploty a venkovní teploty.

Aquarea High Performance monoblok generace H jednofázový. Vytápění a chlazení – MDC • Chladivo R410A

WH-MDC05H3E5

Tamb	CC	IP	EER	CC	IP	EER	CC	IP	EER
LWC	7	7	7	14	14	14	18	18	18
24	5,15	1,06	4,86	6,45	1,05	6,14	5,90	0,73	8,08
35	4,50	1,37	3,28	5,52	1,36	4,06	5,10	1,00	5,10
43	3,74	1,55	2,41	4,65	1,60	2,91	4,25	1,20	3,54

WH-MDC07H3E5

Tamb	CC	IP	EER	CC	IP	EER	CC	IP	EER
LWC	7	7	7	14	14	14	18	18	18
24	6,85	1,78	3,85	8,15	1,80	4,53	7,10	1,20	5,92
35	6,00	2,16	2,78	5,35	1,53	3,51	6,00	1,55	3,87
43	4,90	2,48	1,98	4,45	1,80	2,47	5,10	1,85	2,76

WH-MDC09H3E5

Tamb	CC	IP	EER	CC	IP	EER	CC	IP	EER
LWC	7	7	7	14	14	14	18	18	18
24	7,30	1,92	3,80	8,60	1,98	4,34	8,20	1,55	5,29
35	7,00	2,69	2,60	6,40	1,93	3,32	7,00	1,95	3,59
43	5,25	2,84	1,85	5,40	2,25	2,40	6,00	2,30	2,61

WH-MDC12H6E5

Tamb	CC	IP	EER	CC	IP	EER	CC	IP	EER
LWC	7	7	7	14	14	14	18	18	18
16	7,86	1,18	6,66	13,15	2,05	6,41	10,00	1,73	5,78
25	12,08	2,90	4,17	15,70	3,05	5,15	10,00	1,97	5,08
35	10,00	3,56	2,81	12,00	3,67	3,27	10,00	2,15	4,65
43	7,80	3,80	2,05	11,10	3,19	3,48	8,00	2,85	2,81

WH-MDC16H6E5

Tamb	CC	IP	EER	CC	IP	EER	CC	IP	EER
LWC	7	7	7	14	14	14	18	18	18
16	9,20	1,62	5,68	16,40	2,58	6,36	12,20	2,45	4,98
25	14,40	3,92	3,67	19,20	3,83	5,01	12,20	2,79	4,37
35	12,20	4,76	2,56	15,00	4,98	3,01	12,20	2,96	4,12
43	7,75	3,40	2,28	13,80	5,95	2,32	9,70	4,00	2,43

Tamb: Teplota okolního prostředí (°C). LWC: Teplota výstupní vody na kondenzátoru (°C). HC: Topný výkon (kW). CC: Chladicí výkon (kW). IP: Příkon (kW)
Tato data měří společnost Panasonic v souladu s normou EN14511-2. Tato data jsou určena pouze k referenčním účelům a nejsou zárukou výkonu.

Aquadrea T-CAP monoblok generace H jednofázový/třífázový. Vytápění a chlazení – MXC • Chladivo R410A

WH-MXC09H3E5 / WH-MXC09H3E8

Tamb	HC	IP	COP	HC	IP	COP	HC	IP	COP	HC	IP	COP	HC	IP	COP	HC	IP	COP
LWC	30	30	30	35	35	35	40	40	40	45	45	45	50	50	50	55	55	55
-15	9,00	3,24	2,78	9,00	3,51	2,56	9,00	3,91	2,30	9,00	4,30	2,09	9,00	4,73	1,90	9,00	5,16	1,74
-7	9,00	2,71	3,32	9,00	3,16	2,85	9,00	3,62	2,49	9,00	4,07	2,21	9,00	4,27	2,11	9,00	4,46	2,02
2	9,00	2,36	3,81	9,00	2,51	3,59	9,00	2,78	3,24	9,00	3,05	2,95	9,00	3,56	2,53	9,00	4,07	2,21
7	9,00	1,64	5,49	9,00	1,86	4,84	9,00	2,16	4,17	9,00	2,46	3,66	9,00	2,76	3,26	9,00	3,06	2,94
25	13,60	1,50	9,07	13,60	1,71	7,95	13,20	1,93	6,84	12,80	2,14	5,98	12,00	2,41	4,98	11,20	2,67	4,19

WH-MXC12H6E5

Tamb	HC	IP	COP	HC	IP	COP	HC	IP	COP	HC	IP	COP	HC	IP	COP	HC	IP	COP
LWC	30	30	30	35	35	35	40	40	40	45	45	45	50	50	50	55	55	55
-15	12,00	4,75	2,53	12,00	4,96	2,42	12,00	5,41	2,22	11,00	5,38	2,04	10,80	5,82	1,86	10,50	6,26	1,68
-7	12,00	3,85	3,12	12,00	4,41	2,72	12,00	4,98	2,41	12,00	5,54	2,17	12,00	5,90	2,03	12,00	6,26	1,92
2	12,00	3,19	3,76	12,00	3,49	3,44	12,00	3,87	3,10	12,00	4,25	2,82	12,00	4,86	2,47	12,00	5,47	2,19
7	12,00	2,18	5,50	12,00	2,53	4,74	12,00	2,96	4,05	12,00	3,39	3,54	12,00	3,78	3,17	12,00	4,16	2,88
25	13,60	1,55	8,77	13,60	1,76	7,73	13,40	2,10	6,38	13,20	2,43	5,43	12,60	2,66	4,74	12,00	2,89	4,15

WH-MXC12H9E8

Tamb	HC	IP	COP	HC	IP	COP	HC	IP	COP	HC	IP	COP	HC	IP	COP	HC	IP	COP
LWC	30	30	30	35	35	35	40	40	40	45	45	45	50	50	50	55	55	55
-15	12,00	4,75	2,53	12,00	4,96	2,42	12,00	5,41	2,22	12,00	5,86	2,05	11,80	6,24	1,89	11,60	6,62	1,75
-7	12,00	3,85	3,12	12,00	4,41	2,72	12,00	4,98	2,41	12,00	5,54	2,17	12,00	5,90	2,03	12,00	6,26	1,92
2	12,00	3,19	3,76	12,00	3,49	3,44	12,00	3,87	3,10	12,00	4,25	2,82	12,00	4,86	2,47	12,00	5,47	2,19
7	12,00	2,18	5,50	12,00	2,53	4,74	12,00	2,96	4,05	12,00	3,39	3,54	12,00	3,78	3,17	12,00	4,16	2,88
25	13,60	1,55	8,77	13,60	1,76	7,73	13,40	2,10	6,38	13,20	2,43	5,43	12,60	2,66	4,74	12,00	2,89	4,15

WH-MXC16H9E8

Tamb	HC	IP	COP	HC	IP	COP	HC	IP	COP	HC	IP	COP	HC	IP	COP	HC	IP	COP
LWC	30	30	30	35	35	35	40	40	40	45	45	45	50	50	50	55	55	55
-15	16,00	6,30	2,54	16,00	6,89	2,32	16,00	7,45	2,15	16,00	8,10	1,98	16,00	8,48	1,89	15,20	8,96	1,70
-7	16,00	5,85	2,74	16,00	6,42	2,49	16,00	7,00	2,29	16,00	7,57	2,11	16,00	8,10	1,98	16,00	8,62	1,86
2	16,00	4,67	3,43	16,00	5,21	3,07	16,00	5,74	2,79	16,00	6,31	2,54	16,00	6,90	2,32	16,00	7,50	2,13
7	16,00	3,35	4,78	16,00	3,74	4,28	16,00	4,30	3,72	16,00	4,80	3,33	16,00	5,43	2,95	16,00	5,91	2,71
16	16,00	2,59	6,18	16,00	3,18	5,03	16,00	3,71	4,31	16,00	4,27	3,75	16,00	4,86	3,29	16,00	5,22	3,07
25	16,00	2,02	7,92	16,00	2,58	6,20	16,00	2,91	5,50	16,00	3,36	4,76	16,00	3,74	4,28	16,00	4,00	4,00

Aquadrea T-CAP monoblok generace H jednofázový/třífázový. Vytápění a chlazení – MXC • Chladivo R410A

Modely	WH-MXC09H3E5									WH-MXC12H6E5								
	Tamb	CC	IP	EER	CC	IP	EER	CC	IP	EER	CC	IP	EER	CC	IP	EER	CC	IP
LWC	7	7	7	14	14	14	18	18	18	7	7	7	14	14	14	18	18	18
18	7,00	1,36	5,15	8,55	1,41	6,06	7,00	1,00	7,00	10,00	1,75	5,71	13,20	1,96	6,73	10,00	1,40	7,14
25	7,65	1,91	4,01	11,10	1,98	5,61	7,00	1,10	6,36	11,20	2,67	4,19	16,50	3,01	5,48	10,00	1,60	6,25
35	7,00	2,21	3,17	9,23	2,37	3,89	7,00	1,35	5,19	10,00	3,56	2,81	12,55	3,63	3,46	10,00	1,95	5,13
43	6,25	2,66	2,35	8,55	2,71	3,15	5,60	1,60	3,50	8,00	3,35	2,39	10,00	3,46	2,89	8,00	2,30	3,48
Modely	WH-MXC09H3E8						WH-MXC12H9E8						WH-MXC16H9E8					
	Tamb	CC	IP	EER	CC	IP	EER	CC	IP	EER	CC	IP	EER	CC	IP	EER	CC	IP
LWC	7	7	7	18	18	18	7	7	7	18	18	18	7	7	7	18	18	18
18	7,00	1,36	5,15	—	—	—	7,50	1,41	5,32	—	—	—	8,50	1,70	5,00	10,00	1,70	5,88
25	7,65	1,91	4,01	—	—	—	8,90	2,16	4,12	—	—	—	14,00	4,00	3,50	14,00	2,94	4,76
35	7,00	2,21	3,17	—	—	—	10,00	3,56	2,81	—	—	—	12,20	4,76	2,56	12,20	3,50	3,49
43	6,25	2,66	2,35	—	—	—	8,00	3,01	2,66	—	—	—	7,10	3,31	2,15	9,80	3,31	2,96

Tamb: Teplota okolního prostředí (°C). LWC: Teplota výstupní vody na kondenzátoru (°C). HC: Topný výkon (kW). CC: Chladicí výkon (kW). IP: Příkon (kW)
Tato data měří společnost Panasonic v souladu s normou EN14511-2. Tato data jsou určena pouze k referenčním účelům a nejsou zárukou výkonu.

Tabulky topných a chladicích výkonů. Podle výstupní teploty a venkovní teploty.

Aquarea HT, split systém generace F, jednofázový/třífázový. Pouze vytápění • Chladivo R407C

WH-UH09FE5

Tamb	HC	IP	COP	HC	IP	COP	HC	IP	COP	HC	IP	COP	HC	IP	COP	HC	IP	COP	HC	IP	COP	HC	IP	COP
LWC	30	30	30	35	35	35	40	40	40	45	45	45	50	50	50	55	55	55	60	60	60	65	65	65
-15	9,00	3,46	2,60	9,00	3,71	2,43	9,00	4,01	2,24	8,80	4,26	2,07	8,60	4,61	1,87	8,50	4,91	1,73	8,00	5,06	1,58	7,80	5,86	1,33
-7	9,00	3,06	2,94	9,00	3,29	2,74	9,00	3,56	2,53	8,90	3,83	2,32	8,90	4,11	2,17	8,90	4,46	2,00	8,90	4,96	1,79	8,90	5,46	1,63
2	9,00	2,43	3,70	9,00	2,61	3,45	9,00	2,91	3,09	9,00	3,21	2,80	9,00	3,55	2,54	9,00	3,88	2,32	9,00	4,35	2,07	9,00	4,76	1,89
7	9,00	1,82	4,95	9,00	1,94	4,64	9,00	2,21	4,07	9,00	2,46	3,66	9,00	2,76	3,26	9,00	3,06	2,94	9,00	3,46	2,60	9,00	3,96	2,27
16	9,00	1,46	6,16	9,00	1,56	5,77	9,00	1,81	4,97	8,90	2,02	4,41	8,80	2,31	3,81	8,60	2,52	3,41	8,20	2,77	2,96	8,20	3,18	2,58
25	12,00	1,66	7,23	12,00	1,76	6,82	12,00	2,01	5,97	10,80	2,14	5,05	10,60	2,46	4,31	10,20	2,66	3,83	9,80	2,89	3,39	9,60	3,31	2,90

WH-UH12FE5

Tamb	HC	IP	COP	HC	IP	COP	HC	IP	COP	HC	IP	COP	HC	IP	COP	HC	IP	COP	HC	IP	COP	HC	IP	COP
LWC	30	30	30	35	35	35	40	40	40	45	45	45	50	50	50	55	55	55	60	60	60	65	65	65
-15	12,00	5,16	2,33	12,00	5,53	2,17	11,00	5,51	2,00	10,60	5,53	1,92	10,30	5,63	1,83	9,70	5,76	1,68	9,00	6,01	1,50	8,00	6,11	1,31
-7	12,00	4,43	2,71	12,00	4,76	2,52	11,50	4,91	2,34	11,20	5,06	2,21	10,80	5,16	2,09	10,10	5,28	1,91	10,00	5,66	1,77	9,60	5,91	1,62
2	12,00	3,42	3,51	12,00	3,68	3,26	11,50	3,86	2,98	11,30	4,14	2,73	11,00	4,51	2,44	10,80	4,86	2,22	10,65	5,31	2,01	10,30	5,59	1,84
7	12,00	2,52	4,76	12,00	2,69	4,46	12,00	3,06	3,92	12,00	3,44	3,49	12,00	3,81	3,15	12,00	4,28	2,80	12,00	4,76	2,52	12,00	5,41	2,22
16	12,00	2,03	5,91	12,00	2,17	5,53	12,00	2,52	4,76	12,00	2,86	4,20	11,50	3,19	3,61	11,50	3,48	3,30	11,00	3,82	2,88	11,00	4,37	2,52
25	12,00	1,66	7,23	12,00	1,76	6,82	12,00	2,01	5,97	11,80	2,41	4,90	11,20	2,64	4,24	10,80	2,86	3,78	10,50	3,11	3,38	10,30	3,62	2,85

WH-UH09FE8

Tamb	HC	IP	COP	HC	IP	COP	HC	IP	COP	HC	IP	COP	HC	IP	COP	HC	IP	COP	HC	IP	COP	HC	IP	COP
LWC	30	30	30	35	35	35	40	40	40	45	45	45	50	50	50	55	55	55	60	60	60	65	65	65
-15	9,00	3,46	2,60	9,00	3,71	2,43	9,00	4,01	2,24	8,80	4,26	2,07	8,60	4,61	1,87	8,50	4,91	1,73	8,00	5,06	1,58	7,80	5,86	1,33
-7	9,00	3,06	2,94	9,00	3,29	2,74	9,00	3,56	2,53	8,90	3,83	2,32	8,90	4,11	2,17	8,90	4,46	2,00	8,90	4,96	1,79	8,90	5,46	1,63
2	9,00	2,43	3,70	9,00	2,61	3,45	9,00	2,91	3,09	9,00	3,21	2,80	9,00	3,55	2,54	9,00	3,88	2,32	9,00	4,35	2,07	9,00	4,76	1,89
7	9,00	1,82	4,95	9,00	1,94	4,64	9,00	2,21	4,07	9,00	2,46	3,66	9,00	2,76	3,26	9,00	3,06	2,94	9,00	3,46	2,60	9,00	3,96	2,27
16	9,00	1,46	6,16	9,00	1,56	5,77	9,00	1,81	4,97	8,90	2,02	4,41	8,80	2,31	3,81	8,60	2,52	3,41	8,20	2,77	2,96	8,20	3,18	2,58
25	12,00	1,66	7,23	12,00	1,76	6,82	12,00	2,01	5,97	10,80	2,14	5,05	10,60	2,46	4,31	10,20	2,66	3,83	9,80	2,89	3,39	9,60	3,31	2,90

WH-UH12FE8

Tamb	HC	IP	COP	HC	IP	COP	HC	IP	COP	HC	IP	COP	HC	IP	COP	HC	IP	COP	HC	IP	COP	HC	IP	COP
LWC	30	30	30	35	35	35	40	40	40	45	45	45	50	50	50	55	55	55	60	60	60	65	65	65
-15	12,00	5,16	2,33	12,00	5,53	2,17	11,00	5,51	2,00	10,60	5,53	1,92	10,30	5,63	1,83	9,70	5,76	1,68	9,00	6,01	1,50	8,00	6,11	1,31
-7	12,00	4,43	2,71	12,00	4,76	2,52	11,50	4,91	2,34	11,20	5,06	2,21	10,80	5,16	2,09	10,10	5,28	1,91	10,00	5,66	1,77	9,60	5,91	1,62
2	12,00	3,42	3,51	12,00	3,68	3,26	11,50	3,86	2,98	11,30	4,14	2,73	11,00	4,51	2,44	10,80	4,86	2,22	10,65	5,31	2,01	10,30	5,59	1,84
7	12,00	2,52	4,76	12,00	2,69	4,46	12,00	3,06	3,92	12,00	3,44	3,49	12,00	3,81	3,15	12,00	4,28	2,80	12,00	4,76	2,52	12,00	5,41	2,22
16	12,00	2,03	5,91	12,00	2,17	5,53	12,00	2,52	4,76	12,00	2,86	4,20	11,50	3,19	3,61	11,50	3,48	3,30	11,00	3,82	2,88	11,00	4,37	2,52
25	12,00	1,66	7,23	12,00	1,76	6,82	12,00	2,01	5,97	11,80	2,41	4,90	11,20	2,64	4,24	10,80	2,86	3,78	10,50	3,11	3,38	10,30	3,62	2,85

Aquarea HT monoblok generace G jednofázový. Pouze vytápění – MHF • Chladivo R407C

WH-MHF09G3E5

Tamb	HC	IP	COP	HC	IP	COP	HC	IP	COP	HC	IP	COP	HC	IP	COP	HC	IP	COP	HC	IP	COP	
LWC	30	30	30	35	35	35	40	40	40	45	45	45	50	50	50	55	55	55	60	60	60	
-15	9,00	3,46	2,60	9,00	3,71	2,43	9,00	4,01	2,24	8,80	4,26	2,07	8,50	4,71	1,80	7,80	5,38	1,45				
-7	9,00	3,06	2,94	9,00	3,29	2,74	9,00	3,56	2,53	8,90	3,83	2,32	8,90	4,28	2,08	9,00	5,02	1,79				
2	9,00	2,43	3,70	9,00	2,61	3,45	9,00	2,91	3,09	9,00	3,21	2,80	9,00	3,72	2,42	9,00	4,37	2,06				
7	9,00	1,82	4,95	9,00	1,94	4,64	9,00	2,21	4,07	9,00	2,46	3,66	9,00	2,99	3,01	9,00	3,64	2,47				
25	9,00	1,52	5,92	9,00	1,70	5,29	9,00	1,88	4,79	9,00	2,16	4,17	9,00	2,63	3,42	9,00	3,20	2,81				

WH-MHF12G6E5

Tamb	HC	IP	COP	HC	IP	COP	HC	IP	COP	HC	IP	COP	HC	IP	COP	HC	IP	COP	HC	IP	COP	
LWC	30	30	30	35	35	35	40	40	40	45	45	45	50	50	50	55	55	55				
-15	12,00	5,16	2,33	12,00	5,53	2,17	11,00	5,51	2,00	10,80	5,49	1,97	9,70	5,52	1,76	8,00	5,61	1,43				
-7	12,00	4,43	2,71	12,00	4,76	2,52	11,50	4,91	2,34	11,20	5,06	2,21	10,10	5,06	2,00	9,60	5,43	1,77				
2	12,00	3,42	3,51	12,00	3,68	3,26	11,50	3,86	2,98	11,30	4,14	2,73	10,80	4,66	2,32	10,30	5,13	2,01				
7	12,00	2,52	4,76	12,00	2,69	4,46	12,00	3,06	3,92	12,00	3,44	3,49	12,00	4,10	2,93	12,00	4,97	2,41				
25	12,00	2,03	5,91	12,00	2,36	5,08	12,00	2,69	4,46	12,00	3,02	3,97	12,00	3,61	3,32	12,00	4,37	2,75				

Tamb: Teplota okolního prostředí (°C). LWC: Teplota výstupní vody na kondenzátoru (°C). HC: Topný výkon (kW). CC: Chladicí výkon (kW). IP: Příkon (kW)
Tato data měří společnost Panasonic v souladu s normou EN14511-2. Tato data jsou určena pouze k referenčním účelům a nejsou zárukou výkonu.

PŘÍKLADY INSTALACÍ

Aquarea generace J a H:
bivalentní s vyrovnávací nádrží a směšovacím ventilem

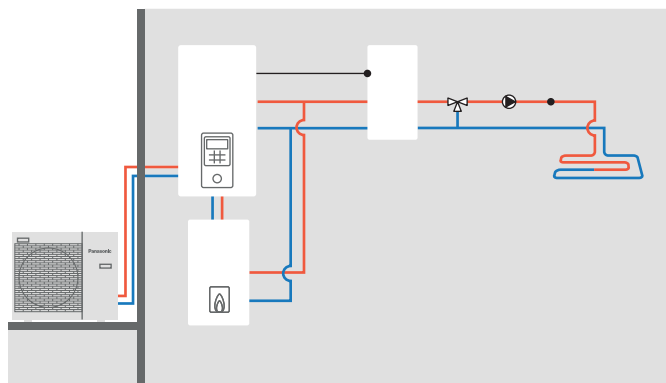

Aquarea generace J a H:
vyrovnávací nádrž se solárním a směšovacím ventilem

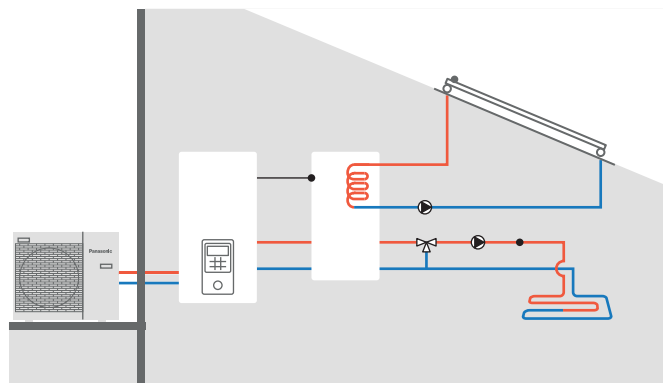

Aquarea generace J a H:
2 zóny s externí soupravou, bez vyrovnávací nádrže

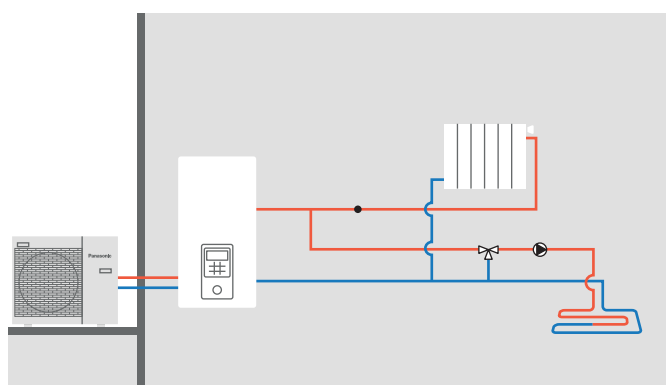

Aquarea generace J a H:
2 zóny s externí soupravou, vyrovnávací nádrží a bazénem

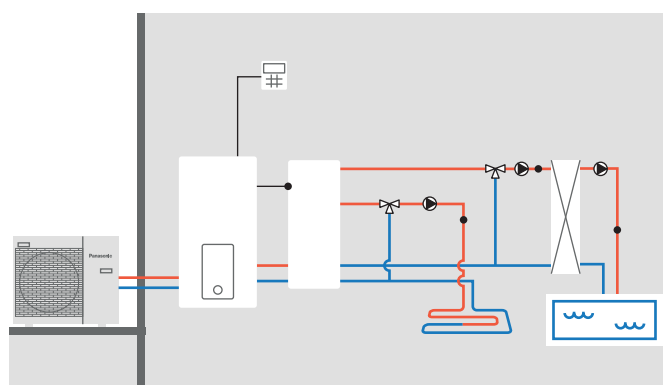

Aquarea All in One generace J a H:
2 zóny s externí soupravou, bez vyrovnávací nádrže

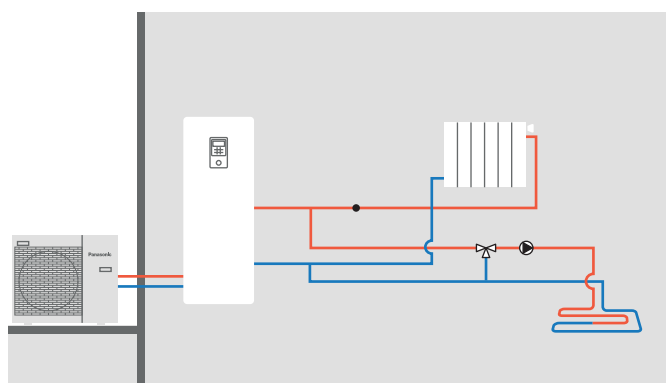

Aquarea All in One 2 zóny generace J a H:
2 zóny zabudované, bez vyrovnávací nádrže

